

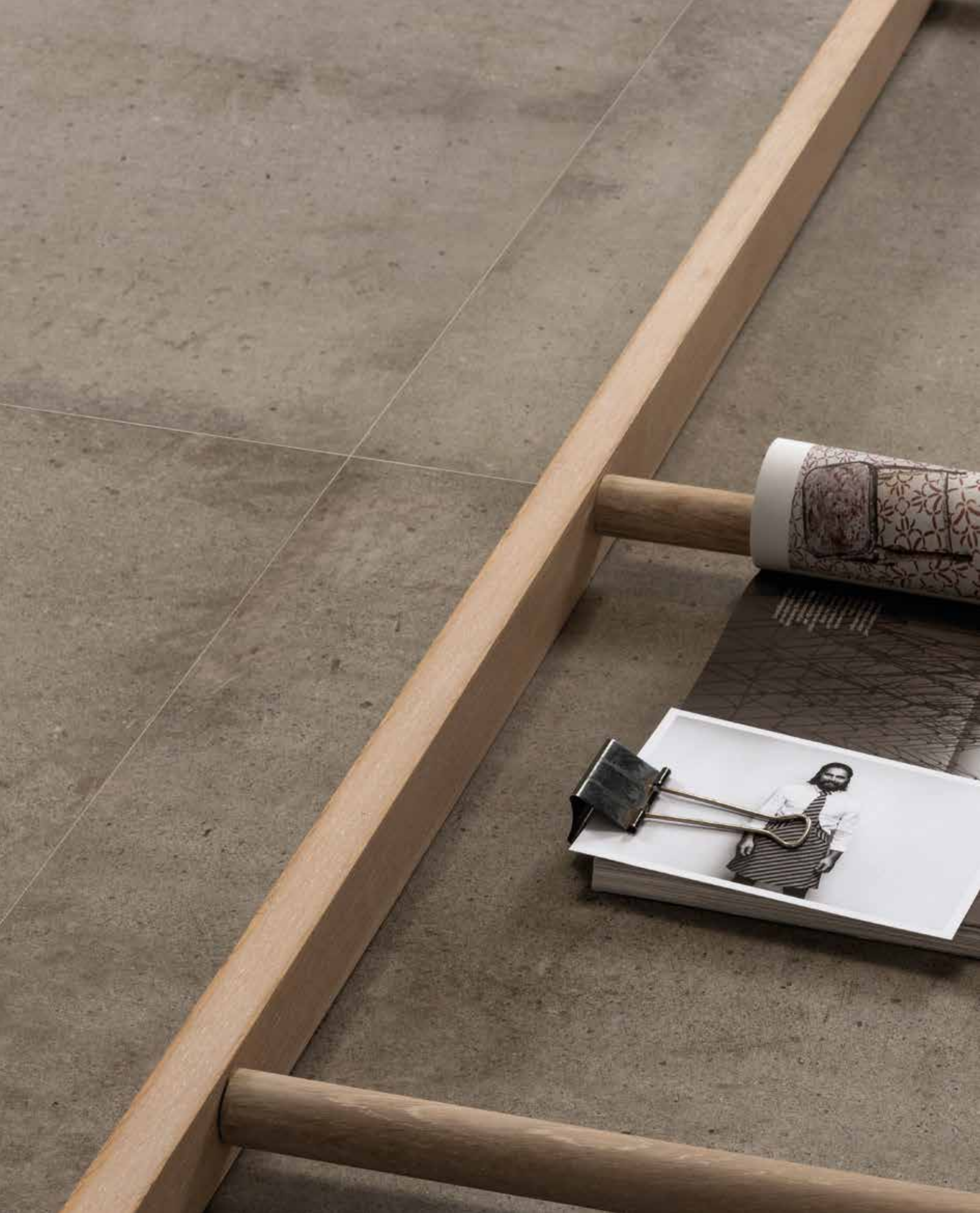

TEKNOLOGIA
STONE







TEKNO STONE

TEKNOSTONE	6
COLOR RANGE	8
COLLECTION	14
SMOKE	18
LIGHT GREY	20
PEARL	24
TAUPE	28
TOBACCO	32
SOFT BLACK	36
CM2	40
CERTIFICATIONS	46
CODES AND SIZES	48
COLOR PALETTE	54



TEKNO STONE



La collezione Teknostone reinterpreta in veste contemporanea il carattere puro e raffinato dei materiali lapidei, trovando nell'essenzialità la giusta risposta alle attuali esigenze dell'architettura e del design.

Teknostone è declinata in sei varianti cromatiche e in molteplici formati e spessori, dal tradizionale al grande formato 300 x 100 prodotto con tecnologia ULTRA, è pensata per soddisfare ogni esigenza di stile, e si propone ad ogni fonte di ispirazione grazie alle sue textures semplici ma efficaci.

The Teknostone collection simultaneously reinterprets the stone materials' pure and refined character, finding the right response in its essentiality to current architectural and design requirements.

Teknostone is available in six colour variants and in many formats and thicknesses: from the traditional to the large 300 x 100 format. Produced using ULTRA technology and designed to satisfy all style needs, it offers itself for every source of inspiration thanks to its simple but effective textures.

Die Kollektion Teknostone bringt auf neue und zeitgemäße Art den reinen und erlesenen Charakter der Steine zum Ausdruck, wobei in der Beschränkung auf das Wesentliche die Antwort auf die aktuellen Trends von Architektur und Design liegt. Teknostone gibt es in sechs Farben und in vielen Formaten und Stärken, vom traditionellen zum Großformat von 300 x 100, das mit der Technologie ULTRA gefertigt wird; es ist dafür ausgelegt, den Ansprüchen jeden Stils zu entsprechen und bietet sich mit seinen einfachen und dabei doch wirkungsvollen Texturen jeder Quelle der Inspiration an.

La collection Teknostone ré-interprète de façon contemporaine le caractère pur et raffiné des matériaux pierreux, trouvant dans l'essentiel la réponse adéquate aux exigences actuelles de l'architecture et du design.

Teknostone est déclinée en six variantes chromatiques et en une multitude de formats et d'épaisseurs, du traditionnel au grand format 300 x 100 produit avec la technologie ULTRA, elle est conçue pour satisfaire toutes les exigences de style, et se prête à toutes les formes d'imagination grâce à ses textures simples mais efficaces.

MINIMALE
MA COMPLESSA,
CLASSICA MA
CONTEMPORANEA,
TEKNOSTONE È LA
GIUSTA RISPOSTA
A OGNI ESIGENZA
DI **STILE** E **DESIGN**

MINIMAL
BUT COMPLEX
CLASSICAL BUT
CONTEMPORARY
TEKNOSTONE IS THE
RIGHT ANSWER FOR
EVERY **STYLE** AND
DESIGN NEED

MINIMAL
ABER KOMPLEX
KLASSISCH ABER
ZEITGENÖSSISCH
TEKNOSTONE IST DIE
RICHTIGE ANTWORT
AUF JEDEN BEDARF
VON **STIL** UND **DESIGN**

MINIMALE
MAIS COMPLEXE
CLASSIQUE MAIS
CONTEMPORAINE
TEKNOSTONE EST LA
REPOSE ADAPTEE A
TOUTES LES EXIGENCES
DE **STYLE** ET DE **DESIGN**

PEARL



LIGHT GREY



SMOKE



TAUPE



TOBACCO



SOFT BLACK





Wall: Light grey, 300 x 100 cm, Soft finish

Slabs from left to right: Tobacco, Soft Black, Taupe, Smoke, Pearl 150 x 75 cm, Naturale finish

Slabs on the floor: Tobacco, 150 x 75 cm, 120 x 60 cm, Naturale finish - 100 x 100 cm Soft finish



LA COLLEZIONE

TEKNOSTONE

CON I SUOI

- **6 COLORI**
- **7 FORMATI**
- **4 SPESSORI**
- **3 FINITURE**

HA LA SOLUZIONE

TECNICA A OGNI

SITUAZIONE

PROGETTUALE

DI INTERNO

O ESTERNO

TEKNOSTONE COLLECTION WITH ITS

- **6 COLOURS**
- **7 FORMATS**
- **4 THICKNESSES**
- **3 FINISHES**

TEKNOSTONE HAS THE TECHNICAL
SOLUTION
FOR EVERY DESIGN SITUATION
WHETHER INTERNAL OR EXTERNAL

DIE KOLLEKTION TEKNOSTONE
MIT IHREN

- **6 FARBEN**
- **7 FORMATEN**
- **4 STÄRKEN**
- **3 OBERFLÄCHEAUSFÜHRUNGEN**

BIETET DIE TECHNISCHE LÖSUNG
FÜR JEDE PROJEKTLAGE
DER INNEN- UND AUSSENGESTALTUNG

LA COLLECTION TEKNOSTONE
AVEC SES

- **6 COULEURS**
- **7 FORMATS**
- **4 EPAISSEURS**
- **3 FINITIONS**

A LA REPOSE TECHNIQUE A
TOUS LES BESOINS TECHNIQUES
D'INTERIEUR ET D'EXTERIEUR



RESIDENTIAL

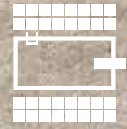

GARDEN & POOL



HOTELS



OFFICE



RESTAURANT



SHOPS



MALLS



PUBLIC SPACES



AIRPORTS



TRAIN STATIONS

TEKNOSTONE

ULTRA®

ARIOSFEA®HIGHTECH

6/10mm THICKNESS
2 SIZES
4 COLORS
SOFT FINISH
300X100/100X100 SIZES



6/8mm THICKNESS
5 SIZES
6 COLORS
NATURALE FINISH
150X75/75X75
120X60/60X60/60X30 SIZES



cm²

20mm THICKNESS
2 SIZES
3 COLORS
CM2 FINISH
120X60/60X60 SIZES



COLLECTION



PEARL



LIGHT GREY



SMOKE



TAUPE



TOBACCO



SOFT BLACK



PEARL



LIGHT GREY



SMOKE



TAUPE



TOBACCO



SOFT BLACK



PEARL



LIGHT GREY



SMOKE



TAUPE



TOBACCO



SOFT BLACK

SMOKE



Wall: Smoke, 300 x 100 cm, Soft finish

LIGHT GREY



Floor: Light grey, 100 x 100 cm, Soft finish
Wall: Light grey, 300 x 100 cm, Soft finish



SIZES & THICKNESS

ULTRA
ARGOSFERA HIGHTECH

300x100
100x100
6/10 mm

150x75
75x75
6 mm

120x60
60x60
60x30
8 mm

cm²

120x60
60x60
20 mm

SMOKE



Floor: Smoke, 150 x 75 cm, Naturale finish

SIZES & THICKNESS

ULTRA[®]
ARGOSFERA[®] HIGHTECH 300x100
100x100
6/10 mm

150x75
75x75
6 mm

120x60
60x60
60x30
8 mm

çm² 120x60
60x60
20 mm

LIGHT GREY





Wall: Light grey, 100 x 100 cm, Soft finish



LIGHT GREY



Floor: Light grey, 100 x 100 cm, Soft finish



SIZES & THICKNESS

150x75
75x75
6 mm

120x60
60x60
60x30
8 mm

PEARL



Close up: Pearl, 120 x 60 cm, Naturale finish

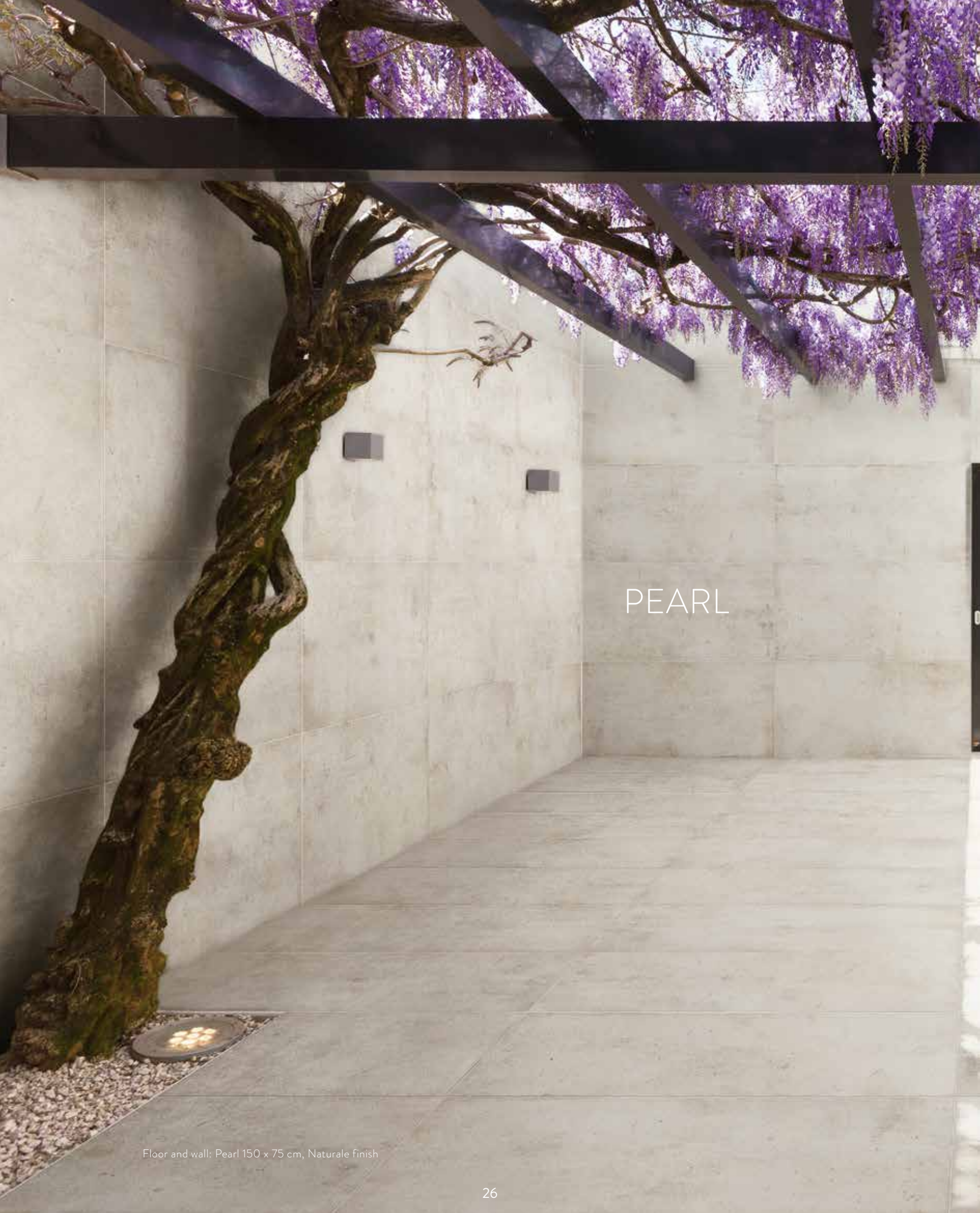

PEARL

Floor and wall: Pearl 150 x 75 cm, Naturale finish





SIZES & THICKNESS

ULTRA[®]
ARGOSFERA[®] HIGHTECH

300x100

100x100

6/10 mm

150x75

75x75

6 mm

120x60

60x60

60x30

8 mm

TAUPE



Floor: Taupe, 150 x 75 cm, Naturale finish



TAUPE





SIZES & THICKNESS

ULTRA[®]
AROSEFA[®] HGLTECH 300x100
100x100
6/10 mm

150x75
75x75
6 mm

120x60
60x60
60x30
8 mm

TOBACCO



Floor: Tobacco, 120 x 60 cm, Naturale finish



TOBACCO



Wall: Tobacco, 150 x 75 cm, Naturale finish
Floor: Tobacco, 75 x 75 cm, Naturale finish

SIZES & THICKNESS

150x75
75x75
6 mm

120x60
60x60
60x30
8 mm

cm² 120X60
60X60
20 mm



SOFT BLACK

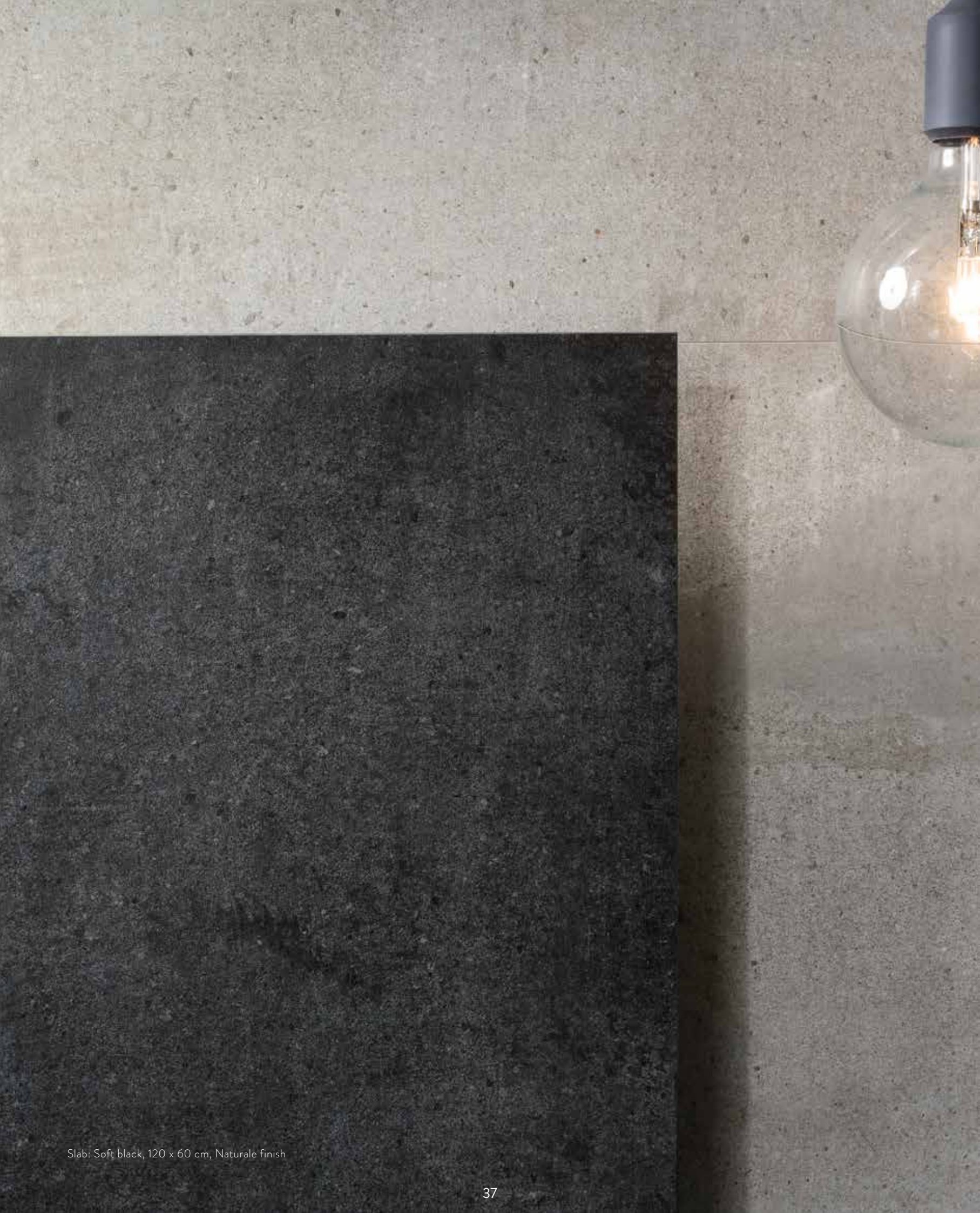

Slab: Soft black, 120 x 60 cm, Naturale finish



SOFT BLACK



Floor: Soft black, 75 x 75 cm, Naturale finish

THE IDEAL SOLUTION FOR OUTDOOR PAVING

FORMATI / SIZES / FORMATE / FORMATS



120 x 60
48"x 24"



60 x 60
24"x 24"

PEZZI SPECIALI / SIZES / FORMATE / FORMATS

GRADONE BECCO CM2
STEPTREAD WITH HALF
BULLNOSE EDGE CM2/
STUFENPLATTE MIT
ABGERUNDETER KANTE CM2/
NEZ DE MARCHE AVEC BORD
ARRONDI CM2



60 x 30
24"x 12"

GRADONE TORO CM2 /
STEPTREAD GRADONE
TORO CM2 /
STUFENPLATTE TORO
CM2 /
NEZ DE MARCHE
ÉPAISSEUR CM2



60 x 30
24"x 12"

GRIGLIA CM2
WATER GRATE /
ABDECKPLATTE
WASSERABLAUF /
GRILLE

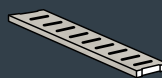

60 x 15
24"x 6"

CM2 è la soluzione ideale per la pavimentazione in esterno, con destinazione d'uso sia pubblico che privato. Facile da posare, estremamente agevole per l'ispezione di eventuali impianti e riposizionabile rapidamente in caso di variazioni di posa o di modificazioni del sottofondo.

CM2 possiede spessore e massa atti a garantire le prestazioni di resistenza meccanica e longevità richieste dalle diverse situazioni di rivestimento outdoor:

- + PAVIMENTAZIONE SOPRAELEVATA SU SUPPORTI REGOLABILI E FISSI
- + PAVIMENTAZIONE CARRABILE CON POSA TRADIZIONALE SU MASSETTO
- + POSA A SECCO SU GHIAIA, SABBIA ED ERBA

CM2 is the ideal solution for outdoor paving, designed for both public and private use. Easy to install, very easy to inspect any utilities, and easy to reposition in the event of changes to the installation or modifications to the substrate.

CM2 has dimensions and mass such as to guarantee the mechanical resistance and longevity demanded by the diverse requirements of outdoor paving:

- + RAISED PAVING ON ADJUSTABLE OR FIXED SUPPORTS
- + DRIVEWAY PAVING WITH TRADITIONAL INSTALLATION ON SCREED
- + DRY INSTALLATION ON GRAVEL, SAND OR GRASS

CM2 ist die ideale Lösung für die Bodenabdeckung im Außenbereich, und zwar sowohl für die private wie auch die öffentliche Benützung. Einfach zu verlegen, kann dieses Produkt im Falle von Revisionen allfälliger Installationen leicht bewegt und bei Veränderungen der Abdeckung oder des Untergrunds rasch verlegt werden.

CM2 verfügt über eine Stärke und Masse, die eine für die Außenabdeckung geeignete mechanische Widerstandsfähigkeit und Langlebigkeit garantieren:

- + BODENBELÄGE, DIE AUF EINSTELLBAREN ODER FIXEN STÜTZEN VERLEGT WERDEN
- + BEFAHRBARE BODENBELÄGE, DIE AUF EINER TRADITIONELLEN ZEMENTUNTERLAGE ANGEBRACHT WERDEN
- + TROCKENVERLEGUNG AUF KIES, SAND ODER GRAS

CM2 est la solution idéale pour les sols extérieurs, à usage public et privé. Facile à installer, extrêmement maniable pour l'inspection d'éventuelles installations, les dalles peuvent être repositionnées rapidement en cas de variations de pose ou de modifications du support.

La masse et l'épaisseur de CM2 peuvent assurer les prestations de résistance mécanique et de longévité que les différentes situations revêtement demandent:

- + SOL SURÉLEVÉ SUR SUPPORT RÉGLABLES ET FIXES
- + SOL CARROSSABLE AVEC UNE POSE TRADITIONNELLE SUR CHAPE DE CIMENT
- + POSE À SEC SUR GRAVIER, SABLE ET HERBE

cm2
ARIOSTEA® HIGHTECH

LIGHT GREY



SMOKE



SOFT BLACK



APPLICAZIONI DEL CM2

APPLICATIONS OF CM2

ANWENDUNGEN VON CM2

LES APPLICATIONS DE CM2

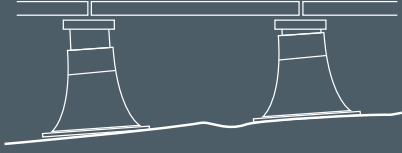

- + PAVIMENTAZIONE SOPRAELEVATA SU SUPPORTI REGOLABILI E FISSI
- + RAISED PAVING ON ADJUSTABLE OR FIXED SUPPORTS
- + BODENABDECKUNGEN AUF EINSTELLBAREN ODER FIXEN STÜTZEN
- + SOL SURÉLEVÉ SUR SUPPORT RÉGLABLES ET FIXES

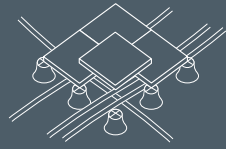

- + PAVIMENTAZIONE CARRABILE CON POSA TRADIZIONALE SU MASSETTO
- + DRIVEWAY PAVING ON TRADITIONAL SCREED
- + BEFAHRBARE BODENABDECKUNG, DIE AUF EINER TRADITIONELLEN ZEMENTUNTERLAGE ANGEBRACHT WIRD
- + SOL CARROSSABLE AVEC UNE INSTALLATION TRADITIONNELLE SUR CHAPE



- + POSA A SECCO SU GHIAIA
- + DRY INSTALLATION ON GRAVEL
- + TROCKENVERLEGUNG AUF KIES
- + POSE À SEC SUR GRAVIER

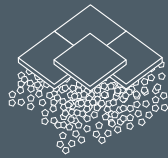

- + POSA A SECCO SU SABBIA
- + DRY INSTALLATION ON SAND
- + TROCKENVERLEGUNG AUF SAND
- + POSE À SEC SUR SABLE



- + POSA A SECCO SU ERBA
- + DRY INSTALLATION ON GRASS
- + TROCKENVERLEGUNG AUF GRAS
- + POSE À SEC SUR HERBE



Floor and Wall: Smoke, 120 x 60 cm, **cm2** finish



CONSIGLI PER LA POSA DEL CM2 Precisiamo che tutti i formati della collezione CM2 di Ariostea sono idonei per la posa direttamente su massetto, su ghiaia, su sabbia e su erba mentre per la posa in applicazione sopraelevata si devono invece tenere in considerazione alcune specificità in funzione del formato.

Nella posa di Ariostea CM2 nel formato 60x60 in applicazione sopraelevata si raccomanda un innalzamento massimo del piano di appoggio non superiore a 10 cm.

Si consiglia inoltre l'utilizzo del supporto centrale (5° piedino), per distribuire in modo corretto i vari carichi ed incrementare ulteriormente i già elevati valori di resistenza ai carichi del materiale.

È anche possibile prevedere l'utilizzo di lastre di 60x60 in 20 mm di spessore ad altezze superiori ai 10 cm previa applicazione per incollaggio di una rete in fibra di vetro nella parte sottostante della lastra per sopraelevazioni fino a 30 cm.

Per sopraelevazioni fino a 50 cm prevedere un foglio di lamiera zincata.

In questi ultimi due casi sono sufficienti 4 supporti per lastra.

Per la posa sopraelevata di Ariostea CM2 nei formati 120x60 e 120x30 si raccomanda di non superare i 2 cm di altezza prevedendo 7 supporti per il 120x60 e 6 per il 120x30, mentre per pavimentazioni con innalzamento tra 2 e 10 cm è indispensabile una rete in fibra di vetro e oltre i 10 cm di altezza si dovrà utilizzare un foglio di lamiera zincata.

TIPS FOR LAYING CM2 Please note that all of the formats of the CM2 collection of Ariostea are suitable for laying directly on concrete, gravel, sand and on grass while for the laying in an elevated application it is necessary to take into account certain characteristics according to the format. For the laying of Ariostea CM2 in the 60x60 format in an elevated application the elevation of the support surface should not exceed 10 cm. It is also recommended to use the central support (5th leg), to distribute properly the different loads and further increase the already high resistance values of the material to the loads.

It is also possible to use 60 x 60 plates with a thickness of 20 mm and a maximum height of 10 cm after application by bonding of a glass fibre netting in the underlying part of the plate for elevations up to 30 cm.

For elevations up to 50 cm a galvanized steel plate will be required.

In the latter two cases 4 supports for each plate are enough.

For the elevated laying of Ariostea CM2 in the 120x60 and 120x30 formats it is recommended not to exceed 2 cm in height using 7 supports for 120x60 and 6 for 120x30, while for floorings with an elevation between 2 and 10 cm a glass fibre netting is essential and for over 10 cm a galvanized steel plate will be required.

TIPPS FÜR CM2 VERLEGE Wir halten fest, dass alle Formate der Kollektion CM2 von Ariostea geeignet sind, direkt auf Beton, Kies, Sand und Gras verlegt zu werden, während bei einem erhöhten Verlegen einige vom Format diktierte Maßnahmen zu berücksichtigen sind. Bei einem erhöhten Verlegen von Ariostea CM2 der Größe 60x60 ist empfohlen, die Auflagefläche um nicht mehr als 10 cm anzuheben.

Zudem ist empfohlen, die zentrale Stütze (5. Bein) zu verwenden, um so die unterschiedlichen Belastungen auszugleichen und die an sich schon bedeutende Tragfähigkeit des Materials zu erhöhen.

Es ist auch möglich, die Verwendung von Platten des Formats 60 x 60 und einer Dicke von 20 mm in Höhen von mehr als 10 cm vorzusehen, wobei allerdings für Erhöhungen von bis zu 30 cm ein Glasfaser-Netz auf den unter der Platte vorgesehenen Bereich verklebt werden muss.

Für Erhöhungen von bis zu 50 cm ist dafür ein Blatt verzinkten Blechs vorzusehen.

In den letzten beiden Fällen sind vier Träger je Platte ausreichend. Für das erhöhte Verlegen von Ariostea CM2 in den Größen 120x60 und 120x30 ist empfohlen, eine Höhe von 2 cm nicht zu überschreiten, wobei 7 Träger je 120x60 und 6 je 120x30 vorzusehen sind, während für zwischen 2 und 10 cm erhöhte Bodenbeläge ein Glasfaser-Netz und bei mehr als 10 cm ein Blatt verzinkten Blechs zu verwenden sind.

CONSEILS POUR LA POSE CM2 Précisons que tous les formats de la collection CM2 d'Ariostea conviennent pour la pose directement sur le béton, le gravier, le sable et l'herbe, tandis que pour la pose en surélévation, il faut prendre en compte certaines spécificités en fonction du format. Dans la pose d'Ariostea CM2 au format 60x60, il est recommandé pour la pose surélevée une hauteur maximale de la surface d'appui ne dépassant pas 10 cm.

Il est recommandé également d'utiliser un support central (5e pied), pour distribuer au mieux les différentes charges et augmenter encore les valeurs déjà élevées de résistance aux charges matérielles.

Il est également possible d'envisager l'utilisation de dalles de 60x60 en 20 mm d'épaisseur à des hauteurs supérieures à 10 cm après application par collage d'un filet en fibres de verre à la partie inférieure de la dalle pour des surélévations allant jusqu'à 30 cm.

Pour des surélévations allant jusqu'à 50 cm, prévoir une tôle d'acier galvanisé. Dans les deux derniers cas, il suffit de 4 supports par dalle.

Pour la pose surélevée d'Ariostea CM2 dans les formats 120x60 et 120x30, il est recommandé de ne pas dépasser 2 cm de hauteur en prévoyant 7 supports pour 120x60 et 6 pour 120x30, alors que pour un dallage entre 2 et 10 cm, un filet en fibres de verre est indispensable; au-delà de 10 cm de hauteur, il faudra utiliser une tôle d'acier galvanisé.

VANTAGGI DEL CM2

ADVANTAGES OF CM2

VORTEILE VON CM2

LES AVANTAGES DE CM2

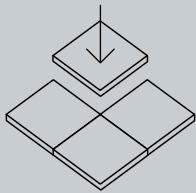

- + Facile da posare anche senza collanti e stucchi;
- + Easy to install even without adhesives or filler;
- + Einfach zu verlegen, auch ohne Klebstoffe oder Mörtel;
- + Facile à installer sans colles ni joints.

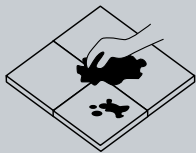

- + Facile da pulire perché non si utilizzano collanti e stucchi;
- + Easy to clean due to the lack of adhesives and filler;
- + Einfach zu reinigen, da keine Klebstoffe oder Mörtel verwendet werden;
- + Facile à nettoyer parce que vous n'utilisez ni colles ni joints.

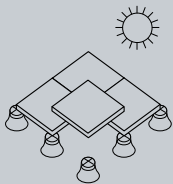

- + Ideale per pavimentazioni in esterno, anche sopraelevate;
- + Ideal for paving outdoor installations, including raised paving;
- + Ideal für Aussenabdeckungen, auch für überlagerte Konstruktionen;
- + Idéal pour les pavages extérieurs, même surélevés.

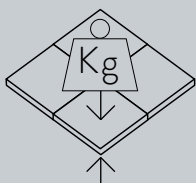

- + Resistente ai carichi di rottura;
- + High tensile strength;
- + Widerstandsfähig gegen Reißfestigkeit;
- + Résistant aux charges de rupture.

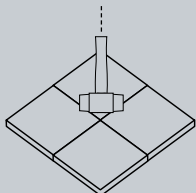

- + Resistente alle sollecitazioni;
- + Stress-resistant;
- + Widerstandsfähig gegen Beanspruchung;
- + Résistant aux sollicitations.

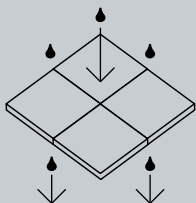

- + Drenante, facilita il deflusso delle acque di meteoriche ed evita ristagni potenzialmente dannosi;
- + Good drainage, facilitates the flow of water and rainfall, eliminating harmful stagnation;
- + Sezernierend, erleichtert den Abfluss bei Niederschlag und verhindert potentiell schädlichen Rückstau;
- + Drainant, il facilite la circulation des eaux de pluie et évite des stagnations potentiellement dangereuses;

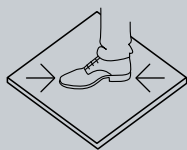
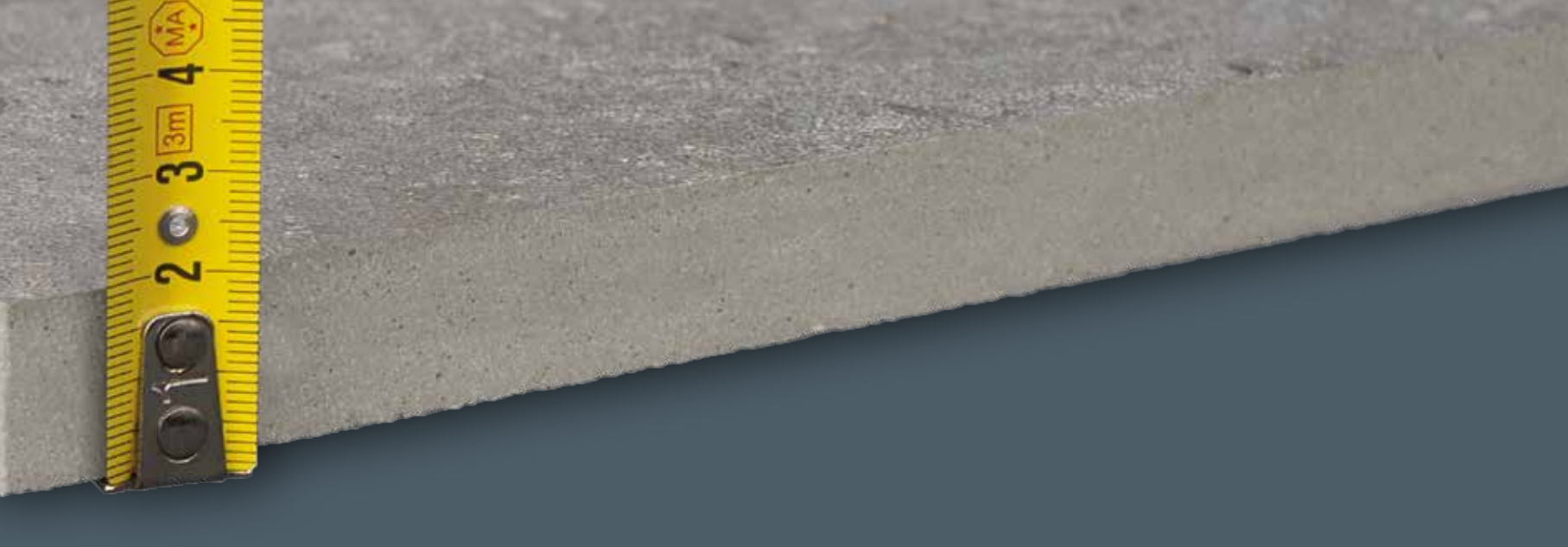

- + Antiscivolo (R11 - A+B)
- + Antislip (R11 - A+B)
- + Rutschfest (R11 - A+B)
- + Antidérapant (R11 - A+B)

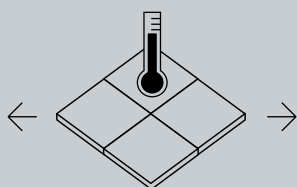

- + Resistente alla dilatazione termica;
- + Highly resistant to changes in temperature;
- + Sehr widerstandsfähig gegen Wärmeausdehnung;
- + Résiste à la dilatation thermique.

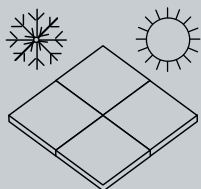

- + Resistente agli agenti atmosferici;
- + Weather resistant;
- + Widerstandsfähig gegen Klimaeinflüsse;
- + Résistant aux agents atmosphériques.

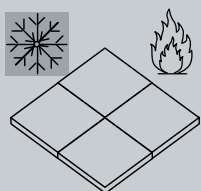

- + Antigelivo ed ignifugo;
- + Frost and fire-resistant;
- + Frost-und feuersicher;
- + Résistant au gel et ignifugé.

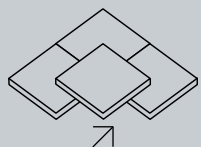

- + Removibile e riutilizzabile;
- + Removable and reusable;
- + Auswechselbar und wiederverwendbar;
- + Amovible et réutilisable.

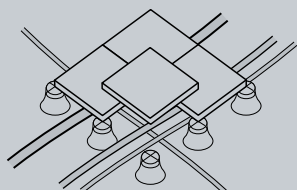

- + Ispezionabile e funzionale, favorisce il passaggio e la manutenzione di impianti di cablaggi e tubazioni;
- + Easily inspected and functional, allows installation and maintenance of cabling and pipework;
- + Überprüfbar und funktionell; ermöglicht die Verlegung und den Unterhalt von Kabelleitungen und Rohrleitungen;
- + Grâce à une inspection facile et fonctionnelle, les dalles favorisent le passage et le maintien des installations de câbles et de tuyaux.

CERTIFICAZIONI DI SOSTENIBILITÀ

CERTIFICATION FOR SUSTAINABILITY / ZERTIFIZIERUNG DER NACHHALTIGKEIT / CERTIFICATIONS DE DURABILITÉ

CERTIFICAZIONE LEED: Già diffusa ed attiva in oltre 40 Paesi, il sistema di certificazione LEED (Leadership in Energy and Environmental Design) valuta ed attesta la sostenibilità ambientale, sociale ed economica degli edifici considerati nel loro complesso. Secondo i criteri di classificazione LEED, i materiali da costruzione con elevata ecosostenibilità contribuiscono all'ottenimento di crediti elevando il punteggio dell'edificio. Si certifica che le lastre Ariostea presentate in questo strumento contengono una percentuale di impasto riciclato (pre consumer) superiore al 40%: garantiscono quindi i più alti punteggi secondo il sistema LEED.

CERTIFICAZIONE BREEAM: È tra i più diffusi standard al mondo ed è volto a misurare l'impatto ambientale degli edifici mediante l'applicazione di specifici criteri di valutazione della sostenibilità della costruzione. Il sistema di assegnazione del punteggio prevede tipologie di certificazione fissati da rigorosi parametri tecnici e di controllo qualità basati sulle più recenti tecnologie e conoscenze disponibili.

LEED-ZERTIFIZIERUNGEN: Das bereits in mehr als 40 Ländern präsente und aktive Zertifizierungssystem LEED (Leadership in Energy and Environmental Design) prüft und bestätigt die umweltfreundliche, soziale und ökonomische Nachhaltigkeit der Bauten in ihrer Gesamtheit. Den Klassifizierungskriterien von LEED entsprechend tragen hochrangig ökonachhaltige Baumaterialien dazu bei, Pluspunkte für das Gebäude zu sammeln.

Es wird bestätigt, dass die in diesem Instrument vorgelegten Ariostea-Platten einen Prozentsatz von mehr als 40 % an wiederverwerteter Mischung (pre-consumer) enthalten: Sie gewährleisten also nach dem LEED-System die höchsten Punktezahlen.

BREEAM-ZERTIFIZIERUNG: Sie gehört zu den weltweit am meisten verbreiteten Standards und dient dazu, die Umweltbelastung der Gebäude mit speziellen Beurteilungskriterien der Nachhaltigkeit des Baus zu bemessen. Die Zuerkennung der Punktebewertung sieht Zertifizierungen vor, die nach strengen, auf den neuesten Technologien und Erkenntnissen aufbauenden Maßstäben von Technik und Qualitätskontrolle festgelegt sind.

LEED CERTIFICATION: Currently widespread and used in over 40 countries, the certification system LEED (Leadership in Energy and Environmental Design) evaluates and certifies social and economic environmental sustainability of buildings considered as a whole. According to the classification criteria of LEED, building materials having a high environmental sustainability contribute to obtaining credits thus increasing the building's rating. We certify that the Ariostea tiles in question contain more than 40% (pre-consumer) recycled material: therefore they guarantee the highest LEED ratings.

BREEAM CERTIFICATION: It is the most widespread standard in the world and it is designed to measure the environmental impact of buildings by applying specific criteria for assessing the sustainability of the construction. The rating system requires types of certification determined by strict technical parameters and quality control which in turn are based on the most recent technology and knowledge available.

CERTIFICATION LEED: Déjà présent et actif dans plus de 40 Pays, le système de certification LEED (Leadership in Energy and Environmental Design) évalue et certifie la compatibilité environnementale, sociale et économique des bâtiments dans leur ensemble. Conformément aux critères de classification LEED, les matériaux de construction à éco-durabilité élevée favorisent l'obtention de crédits en faisant monter la cote du bâtiment. Les plaques carrelages Ariostea présentées dans ce document contiennent un pourcentage de gâchage recyclé (pré-consommateur) de plus de 40 %: elles obtiennent donc les scores les plus élevés selon le système LEED.

CERTIFICATION BREEAM: C'est l'une des normes les plus répandues au monde et elle permet de mesurer l'impact environnemental des bâtiments selon des critères précis d'évaluation de la durabilité de la construction. Le système d'attribution du score prévoit des types de certification établis selon des paramètres techniques rigoureux et des contrôles qualité basés sur technologies et les connaissances disponibles les plus récentes.

CERTIFICAZIONI DI PRODOTTO

PRODUCT CERTIFICATIONS / PRODUKTPRÜFBERICHTE / CERTIFICATIONS DE PRODUIT/

ITALY



Centro Ceramico
Bologna Italy

U.S.A.



American Society
for Testing and Materials

FRANCE



UKRAINE



CERTIFICAZIONI DI PRODOTTO

Certificazioni rilasciate per i materiali Ariostea dai seguenti organismi ufficiali.

Product certifications

Certifications issued for Ariostea materials by the following official bodies.

Produktprüfberichte

Diese prüfberichte sind für die Materialien Ariostea von den folgenden öffentlichen Behörden ausgestellt worden.

Certifications de produit

Certifications délivrées pour les matériaux Ariostea par les organismes officiels suivants.

* La liste à jour des matériaux Ariostea certifiés UPEC est disponible sur le site internet www.cstb.fr.

MARCHIO CE

CE MARK / CE ZEICHEN / MARQUE CE



Indica che i prodotti Ariostea sono conformi a quanto richiesto dal regolamento UE 1221/09.

It indicates that Ariostea products comply with the requirements of 1221/09 UE.

Es bedeutet dass die Ariostea Produkte der Europäischen 1221/09 UE.

Cette marque signifie que les produits de Ariostea respectent la Directive UE 1221/09.

CERTIFICAZIONI DI SISTEMA

SYSTEM CERTIFICATIONS / ZERTIFIZIERUNG / SYSTEME DE CERTIFICATIONS



SISTEMA DI GESTIONE AMBIENTALE CERTIFICATO UNI EN ISO 14001
Certified environmental management system.
Umweltschutzsystem zertifiziert.
Gestion environnementale certifiée.

Certificazione ISO 14001 per il proprio Sistema di Gestione Ambientale, che riconosce la validità delle misure adottate dall'azienda per salvaguardare l'ambiente interno ed esterno. Con questa certificazione la nostra azienda conferma il suo impegno nell'assicurare il rispetto delle leggi relative all'ambiente e alla sicurezza, e nel gestire, preservare e ove possibile diminuire, l'utilizzo di risorse naturali e prevenire o ridurre al minimo l'inquinamento.

ISO 14001 certification for its Environmental Management System, validating the company's measures with to protect the environment both in-house and out-house. This certification our company confirms dedication to conform to environmental and safety regulations and to manage, preserve and, when possible, cut down on the use of natural resources and prevent or minimize pollution.

Zertifikat ISO 14001 für das unternehmenseigene Umweltmanagement-System, mit dem die Gültigkeit der vom Unternehmen für den Umweltschutz ergriffenen Maßnahmen innerhalb und außerhalb des Werks anerkannt wird. Mit diesem Zertifikat bekräftigt das Unternehmen sein Bestreben zur Einhaltung der Umwelt- und Sicherheitsgesetze. Außerdem wird versucht, den Einsatz der natürlichen Ressourcen stets auf dem gleichen Stand zu halten und diesen sofern möglich zu verringern. Dazu wird angestrebt, die Umweltbelastung zu vermeiden oder auf ein Minimum zu reduzieren.

Certification ISO 14001 pour son Système de Gestion Environnementale, qui reconnaît la validité des mesures adoptées par l'entreprise pour préserver l'environnement dans ses propres installations et à l'extérieur. Grâce à cette certification, confirme son engagement pour assurer le respect des lois relatives à l'environnement et à la sécurité et à gérer, préserver et dans la mesure du possible à réduire l'utilisation de ressources naturelles et à prévenir ou réduire au minimum la pollution.



SISTEMA DI GESTIONE QUALITÀ CERTIFICATO UNI EN ISO 9001
Certified quality system.
Qualitätssystem zertifiziert.
Système qualité certifié.

Certificazione ISO 9001 per la gestione del sistema di Qualità aziendale. La certificazione, valida a livello internazionale, riguarda l'intera gestione aziendale, dalla ricerca e sviluppo alla produzione, dalla distribuzione all'assistenza al cliente.

ISO 9001 certification for management of its company quality system. This certification, valid at the international level, concerns the entire company management system, from research and development to production, and from distribution to customer service.

Zertifikat ISO 9001 für die Verwaltung des unternehmenseigenen Qualitätsmanagementsystems.

Diese international anerkannte Zertifizierung betrifft die gesamte Unternehmensführung, von Forschung und Entwicklung, über die Produktion bis hin zu Vertrieb und Kundendienst.

Certification ISO 9001 pour la gestion du système Qualité de l'entreprise.

La certification, valable au niveau international, concerne tout le système de l'usine, de la recherche et développement à la production, à la distribution et à l'assistance au client.



Inscrizione al registro EMAS, uno degli strumenti con cui la Comunità Europea interviene per la tutela dell'ambiente, allo scopo di realizzare uno sviluppo economico sostenibile, mettendo in rilievo il ruolo e la responsabilità delle imprese. La nostra Azienda ha quindi deciso di aderire al programma EMAS per perseguire obiettivi di miglioramento costante della propria efficienza ambientale e di trasparenza nei confronti dell'opinione pubblica.

Registration with EMAS, the EU's eco-management scheme that aims for sustainable economic development and stresses the role and responsibility of businesses in this regard. Our Company joined EMAS with the intention of constantly improving upon environmental efficiency and transparent relations with the public.

Eintragung in das EMAS-Register, eines der Systeme, mit denen die Europäische Gemeinschaft zum Schutz der Umwelt eingreift, um eine nachhaltige wirtschaftliche Entwicklung zu erreichen, indem sie die Rolle und die Verantwortlichkeit der Unternehmen in den Vordergrund rückt. Unser Unternehmen hat sich daher entschlossen, sich dem EMAS-Programm anzuschließen und das Ziel einer beständigen Verbesserung in Bezug auf Umwelteffizienz und Transparenz gegenüber der öffentlichen Meinung zu verfolgen.

Inscription au Registre EMAS, l'un des outils grâce auxquels la Communauté européenne intervient pour la protection de l'environnement, afin de réaliser un développement économique durable, en mettant en avant le rôle et la responsabilité des entreprises. Notre Société a donc choisi d'adhérer au programme EMAS pour poursuivre les objectifs d'amélioration constante de sa propre efficacité environnementale et de transparence vis-à-vis du grand public.



Certificazione OHSAS 18001 proteggere la sicurezza dei lavoratori e rispettare gli adempimenti di legge, è una delle nostre principali preoccupazioni. La OHSAS 18001 è uno standard internazionale, mirato proprio alla gestione del rischio, supportando la definizione di politiche e obiettivi per la sicurezza, consentendone un migliore controllo attraverso uno schema basato su due concetti fondamentali: il miglioramento continuo e la conformità agli adempimenti di legge.

OHSAS 18001 certification: ensuring worker safety and meeting legal requirements is one of our main goals. OHSAS 18001 is an international standard in risk management which helps to define safety policies and objectives and enables companies to better manage safety through a framework based on two key concepts: constant improvement and conformity with legal requirements.

OHSAS 18001 Zertifizierung: Die Wahrung der Sicherheit der Mitarbeiter und die Einhaltung der gesetzlichen Vorschriften gehören zu unseren wichtigsten Anliegen. OHSAS 18001 ist ein internationaler Standard, der sich auf das Risikomanagement konzentriert, die Definition der Sicherheitsrichtlinien und -ziele unterstützt und anhand eines auf zwei grundlegenden Konzepten basierenden Systems eine bessere Kontrolle ermöglicht: die kontinuierliche Verbesserung und die Einhaltung der gesetzlichen Vorschriften.

Certification OHSAS 18001: assurer la sécurité des travailleurs et respecter la loi figurent parmi nos préoccupations principales. OHSAS 18001 est une norme internationale visant précisément à la gestion du risque. Elle se veut un cadre de définition de politiques et d'objectifs de sécurité, en permettant ainsi un meilleur contrôle, à travers un schéma basé sur deux concepts fondamentaux: l'amélioration continue et la conformité aux dispositions législatives.



Certificazione ISO 50001 è uno standard internazionale per le aziende che vogliono perseguire una corretta gestione dell'energia, (migliorando l'efficienza energetica) e conseguentemente delle emissioni dei gas serra, dando dimostrazione di rispetto delle risorse naturali.







ISO 50001 certification: is an international standard for companies wishing to correctly manage their energy usage (improve energy efficiency) and control greenhouse gas emissions, demonstrating respect for our natural resources.

ISO 50001 Zertifizierung: Ein internationaler Standard für Unternehmen, die (durch die Verbesserung der Energieeffizienz) ein korrektes Energiemanagement anstreben, um die Emission von Treibhausgasen zu verringern und so ihren Respekt gegenüber den natürlichen Rohstoffen zu demonstrieren.

Certification ISO 50001: il s'agit d'une norme internationale pour les entreprises qui souhaitent se fonder sur une gestion correcte de l'énergie, en augmentant son efficacité et, en conséquence, les émissions de gaz à effet de serre, témoignant d'un certain respect envers les ressources naturelles.

CODICI E FORMATI



CODES AND SIZES / ARTIKELNR. UND FORMATE / CODES ET FORMATS

								
FINITURA / FINISH / OBERFLÄCHENAUSFÜHRUNG / FINITION		300 x 100 120"x 40"	100 x 100 40"x 40"	150 x 75 60"x 30"	75 x 75 30"x 30"	120 x 60 48"x 24"	60 x 60 24"x 24"	60 x 30 24"x 12"
		6 mm	6 mm	6 mm	6 mm	8 mm	8 mm	8 mm
LIGHT GREY	SOFT NATURALE	UTK6S310503	UTK6S100503	-	-	-	-	-
		-	-	P150503S6	P75503S6	P612503	P6503	P360503
PEARL	SOFT NATURALE	-	-	-	-	-	-	-
		-	-	P150504S6	P75504S6	P612504	P6504	P360504
SMOKE	SOFT NATURALE	UTK6S310505	UTK6S100505	-	-	-	-	-
		-	-	P150505S6	P75505S6	P612505	P6505	P360505
SOFT BLACK	SOFT NATURALE	-	-	-	-	-	-	-
		-	-	P150506S6	P75506S6	P612506	P6506	P360506
TAUPE	SOFT NATURALE	UTK6S310507	UTK6S100507	-	-	-	-	-
		-	-	P150507S6	P75507S6	P612507	P6507	P360507
TOBACCO	SOFT NATURALE	UTK6S310508	UTK6S100508	-	-	-	-	-
		-	-	P150508S6	P75508S6	P612508	P6508	P360508

PEZZI SPECIALI / TRIMS / FORMTEILE / PIÈCES SPÉCIALES

				
FINITURA / FINISH / OBERFLÄCHENAUSFÜHRUNG / FINITION		BATTISCOPA / BULLNOSE / STEHSOCKEL / PLINTHE	BATTISCOPA / BULLNOSE / STEHSOCKEL / PLINTHE	GRADINO CLASSICO / STEP TREAD / STUFENPLATTE / NEZ DE MARCHE
		75 x 6,5 30"x 2 1/2"	60 x 6,5 24"x 2 1/2"	60 x 30 24"x 12"
		6 mm	8 mm	8 mm
LIGHT GREY	SOFT NATURALE	-	-	-
		B75503T	B60503T	GR6503R1
PEARL	SOFT NATURALE	-	-	-
		B75504T	B60504T	GR6504R1
SMOKE	SOFT NATURALE	-	-	-
		B75505T	B60505T	GR6505R1
SOFT BLACK	SOFT NATURALE	-	-	-
		B75506T	B60506T	GR6506R1
TAUPE	SOFT NATURALE	-	-	-
		B75507T	B60507T	GR6507R1
TOBACCO	SOFT NATURALE	-	-	-
		B75508T	B60508T	GR6508R1

MOSAICI / MOSAICS / MOSAIKEN / MOSAÏQUES

	FINITURA / FINISH / OBERFLÄCHENAUSFÜHRUNG / FINITION		
		MOSAICO BLITZ	MODULO RANDOM
		30 x 30 12"x 12"	60 x 30 24"x 12"
LIGHT GREY	NATURALE	BLIN503	MRN503
PEARL	NATURALE	BLIN504	MRN504
SMOKE	NATURALE	BLIN505	MRN505
SOFT BLACK	NATURALE	BLIN506	MRN506
TAUPE	NATURALE	BLIN507	MRN507
TOBACCO	NATURALE	BLIN508	MRN508





RETTIFICATO MONOCALIBRO
RECTIFIED SINGLE-CALIBRE
REKTIFIZIERT EINKALIBRIG
RECTIFIÉ MONOCALIBRE

FINITURA / FINISH /
OBERFLÄCHENAUSFÜHRUNG / FINITION:
SO: SOFT



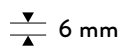

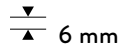
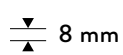
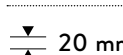
N: NATURALE (R10) / N: NATURAL (R10)
N: NATURBELASSEN (R10) / N: NATUREL (R10) A+B

 (R11) A+B

SPESSORE: / THICKNESS: / DICKE: / ÉPAISSEUR:

	300 x 100 100 x 100	
	150 x 75 75 x 75	
	120 x 60 60 x 60 60 x 30	
	120 x 60 60 x 60	

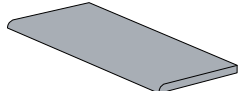
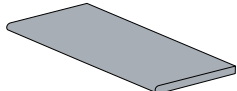
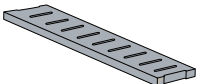
PEZZI SPECIALI / TRIMS / FORMTEILE / PIÈCES SPÉCIALES

					
	GRADONE BECCO CM2 / STEPTREAD WITH HALF BULLNOSE EDGE CM2 / STUFENPLATTE MIT ABGERUNDETER KANTE CM2 / NEZ DE MARCHE AVEC BORD ARRONDI CM2	GRADONE TORO CM2 / STEPTREAD GRADONE TORO CM2 / STUFENPLATTE TORO CM2 / NEZ DE MARCHE ÉPAISSEUR CM2	GRIGLIA CM2 WATER GRATE / ABDECKPLATTE WASSERABLAUF / GRILLE		
	120 x 60 48"x 24"	60 x 60 24"x 24"	60 x 30 24"x 12"	60 x 30 24"x 12"	60 x 15 24"x 6"
	20 mm	20 mm	20 mm	20 mm	20 mm
LIGHT GREY	PMS612503	PMS60503	GMS6503B1	GMST6503	GRIGLIA503
SMOKE	PMS612505	PMS60505	GMS6505B1	GMST6505	GRIGLIA505
SOFT BLACK	PMS612506	PMS60506	GMS6506B1	GMST6506	GRIGLIA506

IMBALLAGGI E PESI

PACKING AND WEIGHTS / VERPACKUNG UND GEWICHT / EMBALLAGES ET POIDS

	SPESORE THICKNESS DICKE ÉPAISSEUR	FORMATI SIZES FORMATE FORMAT	PEZZI SCATOLA PIECES BOX STÜCKE KARTON PIÈCES BOÎTE	MQ. SCATOLA SQ. MT. BOX QM. KARTON m ² BOÎTE	PESO SCATOLA WEIGHT BOX GEWICHT KARTON POIDS BOÎTE	PESO MQ. SQ. MT. WEIGHT QM. GEWICHT POIDS m ²	SCATOLE PALLET BOX PALLET KARTON PALETTE BOÎTE PALETTE	MQ. PALLET SQ. MT. PALLET QM. PALETTE m ² PALETTE	PESO PALLET WEIGHT PALLET GEWICHT PALETTE POIDS PALETTE
	6 mm	300 x 100	1	3,00	42,20	14,07	16	48,00	680,00
	6 mm	100 x 100	2	2,00	28,15	14,07	26	52,00	770,00
	6 mm	150 x 75	2	2,25	31,66	14,07	26	58,50	850,00
	6 mm	75 x 75	3	1,688	23,743	14,07	38	64,144	940,00
	8 mm	120x60	2	1,44	25,92	18,00	27	38,88	710,00
	8 mm	60x60	4	1,44	25,92	18,00	32	46,08	840,00
	8 mm	60x30	8	1,44	25,92	18,00	40	57,60	1040,00
cm²									
	20 mm	120x60	1	0,72	32,112	44,60	25	18,00	810,00
	20 mm	60x60	2	0,72	32,112	44,60	30	21,60	970,00

PEZZI SPECIALI / TRIMS / FORMTEILE / PIÈCES SPÉCIALES

	FORMATI SIZES FORMATE FORMAT	PEZZI SCATOLA PIECES BOX STÜCKE KARTON PIÈCES BOÎTE	METRI LINEARI LINEAR METER METER LINEAR MÈTRES LINÉAIRES	cm²	FORMATI SIZES FORMATE FORMAT	PEZZI SCATOLA PIECES BOX STÜCKE KARTON PIÈCES BOÎTE	METRI LINEARI LINEAR METER METER LINEAR MÈTRES LINÉAIRES		
	Battiscopa	75 x 6,5	12	9,0 LIN. MT.		Gradone Becco Cm2	60 x 30	1	0,6 LIN. MT.
	Battiscopa	60 x 6,5	10	6,0 LIN. MT.		Gradone Toro Cm2	60 x 30	1	0,6 LIN. MT.
	Gradino classico	60 x 30	8	4,8 LIN. MT.		Griglia Cm2	60 x 15	1	0,6 LIN. MT.

GRADO DI VARIAZIONE CROMATICA

DEGREE OF COLOUR CHANGE / GRAD DER FARBABWEICHUNG
DEGRE DE VARIATION CHROMATIQUE

LIGHT GREY	V3		V3 HIGH PRODOTTO CON MARCATA VARIAZIONE CROMATICA PRODUCT WITH HIGH SHADE CHROMATIC VARIATION PRODUKT MIT AUSGEPRAEGTER FARBNUANCE PRODUIT À VARIATION CHROMATIQUE ACCENTUÉE
PEARL	V3		
SMOKE	V3		
SOFT BLACK	V3		
TAUPE	V3		
TOBACCO	V3		

N.B.: I VALORI DI RESISTENZA ALLO SCIVOLAMENTO, COEFFICIENTE DI ATTRITO STATICO O DINAMICO, RIPORTATI SUL CATALOGO E NELLA TABELLA SAFE SYSTEM SONO DA RITENERSI PURAMENTE INDICATIVI E NON VINCOLANTI. OGNI EVENTUALE SPECIFICA NECESSITÀ DOVRÀ ESSERE DA NOI CONFERMATA AL MOMENTO DELL'ORDINE E COMUNQUE SEMPRE PRIMA DELLA POSA.

NB: SLIP RESISTANCE VALUES, COEFFICIENT OF STATIC OR DYNAMIC FRICTION, IN THE CATALOG AND IN THE SAFE SYSTEM TABLE ARE PURELY INDICATIVE AND NOT BINDING. ANY SPECIFIC REQUIREMENTS MUST BE CONFIRMED BY US AT THE TIME OF ORDERING AND IN ANY CASE BEFORE INSTALLATION.

ANM.: DIE WERTE FÜR DIE RUTSCHFESTIGKEIT, ALSO DES STATISCHEN ODER DYNAMISCHEN REIBUNGSKOEFFIZIENTEN, DIE IM KATALOG ODER IN DER TABELLE SAFE SYSTEM AUFGEFÜHRT SIND, SIND ALS UNVERBINDLICHE RICHTWERTE ANZUSEHEN. ALLE SPEZIFISCHEN ANFORDERUNGEN MÜSSEN VON UNS BEI DER BESTELLUNG UND IN JEDEM FALL VOR DER VERLEGUNG IMMER BESTÄTIGT WERDEN.

N.B.: LES VALEURS DE RÉSIDENCE AU GLISSEMENT, LE COEFFICIENT DE FROTTEMENT STATIQUE OU DYNAMIQUE, INDIQUÉS SUR LE CATALOGUE ET SUR LE TABLEAU SAFE SYSTEM (SYSTÈME DE SÉCURITÉ) DOIVENT ÊTRE CONSIDÉRÉS COMME PUREMENT INDICATIFS ET NE SAURAIENT ENGAGER NOTRE RESPONSABILITÉ. TOUTES LES ÉVENTUELLES SPÉCIFICATIONS NÉCESSAIRES DEVRONT FAIRE L'OBJET D'UNE CONFIRMATION DE NOTRE PART AU MOMENT DE LA COMMANDE ET EN TOUT ÉTAT DE CAUSE AVANT LA POSE.

CARATTERISTICHE TECNICHE

TECHNICAL FEATURES / TECHNISCHE EIGENSCHAFTEN / CARACTÉRISTIQUES TECHNIQUES













CLASSIFICAZIONE SECONDO LE NORME CEN E ISO GRUPPO B1a -UGL EN 14411 ALL.G E ISO 13006 ALL.G / CLASSIFICATION IN ACCORDANCE WITH CEN AND ISO STANDARDS B1a -UGL EN 14411 ENCLOSED G AND ISO 13006 ENCL. G / KLASSIFIZIERUNG GEMÄß CEN UND ISO NORMEN GRUPPE B1a -UGL EN 14411 ANL. G UND ISO 13006 ANL.G / CLASSIFICATION SELON LES NORMES CEN ET ISO GROUPE B1a -UGL EN 14411 P.J.G ET ISO 13006 P.J.G

PROPRIETÀ CHIMICO - FISICHE /
CHEMICAL / PHYSICAL PROPERTIES /
CHEMISCH PHYSISCHE EIGENSCHAFTEN /
PROPRIÉTÉS CHIMICO - PHYSIQUES

NORMA /
REGULATION /
NORMEN /
NORME

VALORE PRESCRITTO /
REQUIRED VALUE /
VORGESCHRIEBENER WERT /
VALEUR PRESCRITE

VALORI MEDI ARIOSTEA /
ARIOSTEA AVERAGE VALUES /
ARIOSTEA DURCHSCHNITTSWERTE /
VALEURS MOYENNES ARIOSTEA

	ASSORBIMENTO D'ACQUA WATER ABSORPTION / WASSERAUFNAHME / ABSORPTION D'EAU	ISO 10545-3	≤ 0,5 %	≤ 0,05% SUPERFICI NATURALI E SOFT / NATURAL AND SOFT SURFACES / NATURALBELASSENE UND SOFT OBERFLÄCHEN / SURFACES NATURELLES ET SOFT
	DIMENSIONI SIZES / ABMESSUNGEN / DIMENSIONS	ISO 10545-2	± 0,6% max LUNGHEZZA E LARGHEZZA / LENGHT AND WIDTH / LÄNGE UND BREITE / LONGUEUR ET LARGEUR	± 0,1% LUNGHEZZA E LARGHEZZA / LENGHT AND WIDTH / LÄNGE UND BREITE / LONGUEUR ET LARGEUR
			± 5% max SPESSORE / THICKNESS / STÄRKE / EPAISSEUR	± 5% SPESSORE / THICKNESS / STÄRKE / EPAISSEUR
			± 0,5% max RETTILINEITÀ SPIGOLI / LINEARITY / KANTENGERADHEIT / RECTITUDE DES ARÊTES	± 0,1% RETTILINEITÀ SPIGOLI / LINEARITY / KANTENGERADHEIT / RECTITUDE DES ARÊTES
			± 0,6% max ORTOGONALITÀ / WEDGING / RECHTWINKLIGKEIT / ORTHOOGONALITÉ	± 0,1% ORTOGONALITÀ / WEDGING / RECHTWINKLIGKEIT / ORTHOOGONALITÉ
	ASPETTO / APPEARANCE / AUSSEHEN / ASPECT		95% MIN. ESENTE DA DIFETTI / MIN. 95% DEFECT FREE / MINDESTENS ZU 95% FEHLERFREI / 95% MIN. SANS DÉFAUTS	CONFORME / CONFORMS / KONFORM / CONFORME
	RESISTENZA ALL'ABRASIONE PROFONDA / DEEP ABRASION RESISTANCE / TIEFVERSCHLEISSBESTÄNDIGKEIT / RESISTANCE A L'ABRASION PROFONDE	ISO 10545-6	max 175 mm ³	140 mm ³
	RESISTENZA AI PRODOTTI CHIMICI RESISTANCE TO CHEMICAL PRODUCTS / CHEMIKALIENBESTÄNDIGKEIT / RESISTANCE AUX PRODUITS CHIMIQUES	ISO 10545-13	UBmin	CONFORME / CONFORMS / KONFORM / CONFORME
	RESISTENZA ALLE MACCHIE STAIN RESISTANCE / FLECKENBESTÄNDIGKEIT / RESISTANCE AUX TACHES	ISO 10545-14	METODO DI PROVA DISPONIBILE / TESTING METHOD AVAILABLE / VERFÜGBARES PRÜFVERFAHREN/ MÉTHODE D'ESSAI DISPONIBLE	CONFORME / CONFORMS / KONFORM / CONFORME
	MODULO DI ROTTURA (R) MODULS OF RUPTURE (R) / BRUCHMODUL (R) / MODULE DE RUPTURE (R)	ISO 10545-4	≥ 35 N/mm ²	50 N/mm ²
	RESISTENZA SBALZI TERMICI RESISTANCE TO THERMAL SHOCKS / TEMPERATURWECHSELBESTÄNDIGKEIT / RESISTANCE AUX ECARTS DE TEMPERATURE	ISO 10545-9	METODO DI PROVA DISPONIBILE / TESTING METHOD AVAILABLE / VERFÜGBARES PRÜFVERFAHREN/ MÉTHODE D'ESSAI DISPONIBLE	RESISTENTE / RESISTANT / BESTÄNDIG / RESISTANT
	RESISTENZA COLORI ALLA LUCE RESISTANCE TO LIGHT / LICHTBESTÄNDIGKEIT DER FARBEN / RESISTANCE DES COULEURS A LA LUMIERE	DIN 51094		SUP. INALTERATA / UNAFFECTED SURFACE / OBERFLÄCHE UNVERÄNDERT / SURFACE INALTEREE
	DILATAZIONE TERMICA LINEARE COEFFICIENT OF LINEAR THERMAL EXPANSION / LINEARER WÄRMEAUSDEHNUNGSKOEFFIZIENT / DILATATION THERMIQUE LINEAIRE	ISO 10545-8	METODO DI PROVA DISPONIBILE / TESTING METHOD AVAILABLE / VERFÜGBARES PRÜFVERFAHREN / MÉTHODE D'ESSAI DISPONIBLE	6,2X10 ⁻⁶ °C ⁻¹
	RESISTENZA AL GELO / FROST RESISTANCE / FROSTBESTÄNDIGKEIT / RESISTANCE AU GEL	ISO 10545-12	RICHIESTI 100 CICLI DI GELO-DISGELO / REQUESTED 100 FREEZE-THAW CYCLES / 100 GEFRIER-AUFTAUZYKLEN ANGEFRAGT / DEMANDÉE 100 CYCLES DE GEL-DÉGEL	RESISTENTE / RESISTANT / BESTÄNDIG / RESISTANT
	COEFFICIENTE DI ATTRITO FRICTION COEFFICIENT / REIBUNGSKOEFFIZIENT / COEFFICIENT DE FRICTION	BCR	μ ≥ 0,40 ATTRITO SODDISFACENTE / SATISFACTORY FRICTION / BEFRIEDIGENDE REIBUNG / FRICTION SATISFAISANTE	μ ≥ 0,40 SUPERFICI NATURALE / NATURAL SURFACE / NATURBELASSEN OBERFLÄCHE / SURFACE NATUREL
		DIN 51130		μ _{R10} NATURALE R10 / NATURAL R10 / NATURBELASSEN R10 / NATUREL R10

STANDARDS ANSI/ASTM DISPONIBILI A RICHIESTA / ANSI/ASTM STANDARDS AVAILABLE ON DEMAND / ANSI/ASTM STANDARDS VERFÜGBARE AUF ANFRAGE / ANSI/ASTM STANDARDS DISPONIBLES SUR DEMANDE

INFORMAZIONI TECNICHE AGGIUNTIVE

ADDITIONAL TECHNICAL INFORMATION / ZUSÄTZLICHE TECHNISCHE INFORMATIONEN / INFORMATION TECHNIQUE SUPPLÉMENTAIRE

Lastre in porcellanato a tutto impasto realizzate con sistemi di multi caricamento brevettato a controllo computerizzato, classificabili secondo la norma europea EN 14411, internazionali ISO 13006 nel gruppo B1a e "impervious tile" secondo gli standard ANSI, aventi le seguenti caratteristiche tecniche (valori medi) misurate presso i nostri laboratori. Per ottenere un ottimo risultato estetico è sempre preferibile posare il materiale con una fuga di 2 mm utilizzando stuccature in tinta.

Full body porcelain stoneware slabs manufactured with multi-loading patented computer controlled technologies, classifiable according to the European EN 14411 regulation, international ISO 13006 in the B1a group regulation and the "impervious tile" definition (according to the ANSI standards), with the following technical features (average values) obtained in our laboratories. For a better aesthetic result, it is always preferable to spread out the material with 2 mm of joint, jointing with tone on tone colours.

Platten aus vollgemischtem Feinsteinzeug, die mit Hilfe von patentierten, computergesteuerten Mehrfachbeschichtungssystemen hergestellt werden und laut den europäischen Normen EN 14411 und den internationalen Normen ISO 13006, der Gruppe B1a eingeordnet sind und der Impervious tile laut den Standard ANSI, da sie folgende technische Eigenschaften (Durchschnittswerte), die in unseren Labors bewertet wurden, besitzen. Um eine optimale Ästhetik zu erreichen, es ist immer vorzuziehen, das Material mit einer Fuge von 2 mm zu verlegen und Verfugungen in ähnlichen Farbtönen zu verwenden.

Plaques en grès cérame pleine masse réalisées avec des systèmes de chargement multiple breveté suivant un contrôle informatisé. Classables selon la norme européenne EN 14411, et la norme internationale ISO 13006 dans le group B1a et Impervious tile selon le standard ANSI, ayant les caractéristiques techniques suivantes (valeurs moyennes), mesurées dans nos laboratoires.

Pour obtenir un excellent résultat esthétique, est toujours préférable de poser le matériau avec un joint de 2 mm utilisant le Jointoiment en couleurs ton sur ton.

STUCCATURA E PULIZIA FINALE

JOINTING AND FINAL CLEANING / VERFUGUNG UND ENDREINIGUNG / JOINTOIMENT ET NETTOYAGE FINAL

STUCCATURA E PULIZIA FINALE Con collanti a presa normale, stuccare il pavimento dopo 24/48 ore, se si utilizzano adesivi rapidi dopo 4h.

- Soprattutto sui materiali levigati lucidati utilizzare stucchi cementizi con colori tono su tono, evitando su materiali chiari, stucchi di colore scuro e viceversa.

Per la stuccatura di queste superfici non adoperare stucchi epossidici o malte flessibili a base di materiali sintetici (Flexfughe) soprattutto se a contrasto col colore del materiale e non aggiungere additivi/lattici allo stucco. Essi infatti rendono estremamente difficoltosa l'eliminazione dei residui con i normali prodotti di pulizia. Se si decide comunque di utilizzare questa tipologia di stucco, testarli sempre prima sul materiale.

- Stendere lo stucco con spatola gommata su tutta la superficie del materiale.

- Stuccare piccole superfici per volta, asportando le quantità eccedenti con spugne o stracci umidi (di sola acqua pulita) o utilizzare apposite macchine per togliere lo stucco

JOINTING AND FINAL CLEANING When the floor has been laid using normal setting adhesives, joint the tiles after 24/48 hours, in the case of quick setting adhesives, after 4 hours.

- Especially with honed and polished materials, use cement-based grout with tone on tone colours (if possible avoid dark coloured grouts like black, blue, red with light coloured materials and vice-versa). For jointing these surfaces, do not use epoxy grouts or flexible mortar with a synthetic base (Flexfughe) especially if the colour contrasts with the material and do not add additives/latex to the grout. These products in fact make it extremely difficult to eliminate the residues with normal cleaning products. Should this kind of grout be used anyway, take care of testing it on the material beforehand.

- Spread the grout with a rubber spatula all over the material surface.

- Joint small areas at a time, removing the excess with damp sponges or rags (using only

VERFUGUNG UND ENDREINIGUNG Bei der Verlegung mit normal härtenden Klebern, den Boden nach 24 / 48 Stunden, bei der Verwendung von Schnellklebern bereits nach 4 Stunden verfugen.

- Insbesondere auf den glanzpolierten Materialien sollten Zementkitt in ähnlichen Farbtönen verwendet werden (es sollte vermieden werden, auf hellen Materialien dunkle, beispielsweise schwarze, blaue oder rote Kitt zu verwenden; dasselbe gilt für helle Kitt auf dunklen Fliesen).

- Für das Verfugen dieser Oberflächen auf keinen Fall kunstharzgebundenen Fugenmörtel oder bewegliche Mörtel auf Basis von synthetischen Materialien (z.B. Flexfughe) verwenden, vor allem nicht in Kontrastfarbe zur Fliese. Außerdem dürfen dem Kitt keine Zusatzstoffe oder Latex zugeschlagen werden, da durch diese Zuschläge die Entfernung der Restrückstände mit den normalen Reinigungsmitteln extrem erschwert wird. Sollen Sie sich dennoch für einen kunstharzgebundenen Fugenmörtel entscheiden, testen Sie diesen vorher auf dem Material.

- Den Kitt mit einer Gummispachtel auf der gesamten Materialoberfläche gleichmäßig auftragen.

- Die kleinen Oberflächen einzeln verfugen und die entsprechenden Restrückstände mit einem feuchten Schwamm oder Lappen (der nur in reines Wasser getaucht wurde)

I colori e le caratteristiche estetiche dei materiali illustrati nel presente catalogo sono da ritenersi puramente indicativi. La ditta Ariostea si riserva di apportare modifiche senza preavviso ai prodotti, declinando ogni responsabilità per danni diretti o indiretti da eventuali modifiche.

Colors and optical features of all the items shown in this catalogue are to be regarded as mere indications. Ariostea keeps the right to change all the mentioned items without notice and declining any responsibility for direct or indirect damage caused from these changes.

Die Farben und die ästhetischen Eigenschaften der in diesem Katalog illustrierten Materiale sind als unverbindlich zu betrachten. Die Firma Ariostea behält sich vor, Änderungen an den Produkten ohne vorherige Benachrichtigung vorzunehmen und lehnt jegliche Verantwortung, für direkte oder indirekte Schäden von eventuellen Änderungen, ab.

Les couleurs et les caractéristiques esthétiques des matériaux illustrés dans ce catalogue sont à considérer comme purement indicatifs. La société Ariostea se réserve le droit d'apporter, sans préavis, des modifications aux produits, et décline toute responsabilité pour dommages directs ou indirects, des éventuelles modifications.

eccedente, quando ancora il velo di stucco è umido.

- Un'adeguata pulizia iniziale è fondamentale sia per valorizzare la brillantezza, sia per assicurare la pulibilità e la semplicità di manutenzione ordinaria. La pulizia iniziale va quindi effettuata immediatamente dopo la posa, utilizzando prodotti a base acida, strofinando energicamente e sciacquando abbondantemente con acqua. In questo modo sarà possibile eliminare i residui di stucco, collante, cemento, ecc. E' possibile utilizzare tutti i detergenti disponibili sul mercato, con unica esclusione dei prodotti contenenti acido fluoridrico (composti e derivati) come previsto dalla norma EN 14411.

- Si raccomanda una accurata protezione del pavimento posato. Qualora sia necessario eseguire altre operazioni quali tinteggiatura, lavori idraulici o qualsiasi altro lavoro, si consiglia, terminata la posa, di coprire il pavimento con teli PVC o AIRBALLS o tessuti.

clean water) or with special machines for removing the excess grout while this is still damp.

- Proper initial cleaning is fundamental both for enhancing its aesthetic and shine characteristics and for restoring its original characteristics of easy cleaning and ease of ordinary maintenance. It is therefore very important that initial cleaning is carried out immediately after installation, rubbing hard with acid-based products, followed by abundant rinsing with water. In this way it will be possible to eliminate the residues of grout, adhesive, cement, etc. It is possible to use any of the detergents available on the market, with the exclusion only of products containing hydrofluoric acids (composites and derivatives) according to EN standard 14411.

- The floor must be carefully protected. Should it be necessary to carry out other operations such as decorating, plumbing or any other kind of work, once the floor has been installed it is advisable to cover it with PVC or AIRBALLS sheets or cloths.

entfernen, oder spezielle Maschinen für das Entfernen von Restrückständen verwenden, wobei der Kitt noch feucht sein muß.

- Eine korrekte anfängliche Reinigung ist besonders wichtig, weil somit sowohl die ästhetischen Besonderheiten und der Glanz des Materials hervorgehoben werden, und zudem die zukünftigen und lang anhaltenden Eigenschaften der einfachen Reinigung und der praktischen regelmäßigen Pflege dieses Materials zur Geltung kommen können.

Es ist deshalb sehr wichtig, daß die erste Reinigung mit säurehaltigen Reinigungsmitteln sofort nach der Verlegung des Materials erfolgt, wobei die Fliesen fest zu reiben und dann gründlich mit frischem Wasser zu spülen sind. Auf diese Weise können alle Restrückstände von Kitt, Kleber, Zement usw. gründlich entfernt werden. Zu diesem Zweck können alle erhältlichen Reinigungsmittel verwendet werden, mit Ausnahme aller Produktartikel, die Fluorwasserstoffsäure (Verbindungen und Derivate) enthalten, laut der Vorschrift EN 14411.

- Es wird empfohlen, den verlegten Boden sorgfältig zu schützen. Sollten andere Arbeiten, wie zum Beispiel das Färben, das Verlegen von Heizungs und Wasserleitungen oder ähnliches erforderlich sein, empfehlen wir den Boden nach dem Verlegen mit Planen aus PVC, AIRBALLS oder Gewebestoffen abzudecken.

JOINTOIEMENT ET NETTOYAGE FINAL En cas de pose avec des adhésifs à prise normale, jointoyer le sol après 24/48 heures; si l'on utilise des adhésifs à prise rapide, après 4h.

- Sur les matériaux polis lustrés surtout, utiliser des mortiers-joints avec des couleurs ton sur ton (éviter si possible sur des matériaux de couleur claire des mortiers de couleur foncée comme le noir, le bleu, le rouge et vice-versa).

Pour le jointoiement de ces surfaces, ne pas utiliser Mastics époxydes ou de mortiers flexibles à base de matériaux synthétiques (Flexfughe) surtout s'il y a contraste avec la couleur du matériau, et ne pas ajouter d'additifs/lactiques au mastic. En effet, ces derniers rendent l'élimination des résidus extrêmement difficile avec les nettoyeurs normaux. Si de toute façon on décide de continuer à utiliser ce type de mortier il faudra toujours le tester avant.

- Étaler le mortier à la spatule caoutchoutée sur toute la surface du matériau.

- Jointoyer de petites surfaces à la fois en enlevant les quantités en excès avec une éponge ou des chiffons humidifiés (exclusivement d'eau propre) ou utiliser des machines spéciales pour enlever le mortier en excès quand le voile de mortier est encore humide.

PULIZIA E MANUTENZIONE

CLEANING AND MAINTENANCE / REINIGUNG UND PFLEGE / NETTOYAGE ET ENTRETIEN

PULIZIA E MANUTENZIONE Il termine "pulibilità" identifica la capacità di un materiale di consentire la rimozione dello sporco e della polvere che si depositano sulla superficie, al fine di garantire le necessarie condizioni di igiene.

Nei materiali Ariostea tale prerogativa, legata direttamente alla compattezza della superficie, alla sua impermeabilità e alla resistenza agli agenti chimici, è di altissimo livello. Inoltre i materiali Ariostea sopportano senza problemi l'azione di solventi e prodotti particolari che ne agevolano la pulitura, essendo resistenti all'azione degli acidi e delle basi, anche concentrati, fatta eccezione per i prodotti contenenti acido fluoridrico. Possono quindi essere effettuati trattamenti di pulizia piuttosto energici, con l'ausilio di macchine, salvaguardando le condizioni igieniche anche in ambienti soggetti a forti condizioni di sporcabilità.

CLEANING AND MAINTENANCE The term "cleanability" means the ability of a material to permit the removal of dirt and dust settled on the surface in order to guarantee the required hygienic conditions. As this feature is tightly linked with the surface compactness and impermeability and with the material's resistance to chemical agents, Ariostea products offer outstanding cleanability. Moreover, Ariostea materials easily withstand the action of solvents and special cleaning products as they are resistant to the action of acids and bases, even in high concentrations (except for products containing hydrofluoric acid).

Particularly powerful cleaning treatments, using machines too, can be carried out without problems, thus ensuring hygienic conditions even in spaces subject to high levels of dirtying. As to the daily cleaning of polished materials, it is important to note that floors

REINIGUNG UND PFLEGE Mit dem Begriff Reinigungsfähigkeit bezeichnet man die Eigenschaft eines Materials, die es erlaubt, auf der Oberfläche abgelagerten Schmutz und Staub zu entfernen, um die notwendige Hygiene zu gewährleisten. Die Materialien von Ariostea haben diesen Vorzug, der in direktem Zusammenhang mit der Kompaktheit und Wasserundurchlässigkeit der Oberfläche und seiner Widerstandsfähigkeit gegen Chemikalien steht. Außerdem vertragen die Materialien von Ariostea problemlos die Einwirkung von Lösungsmitteln und Spezialmitteln zur Erleichterung der Reinigung, da sie selbst gegen konzentrierte Säuren und Basen beständig sind (ausgenommen Produkte, die Fluorwasserstoffsäure enthalten). Ohne Probleme lassen sich dadurch selbst die energischen Reinigungsvorgänge auch mit entsprechenden Maschinen ausführen, so dass die hygienischen Voraussetzungen auch in Räumen, die besonders starker Verschmutzung ausgesetzt sind, sichergestellt werden können. Zur täglichen Reinigung

NETTOYAGE ET ENTRETIEN L'expression "facile à nettoyer" identifie la facilité avec laquelle un matériau est libéré de la saleté et de la poussière accumulées sur sa surface afin de garantir les conditions d'hygiène nécessaires. Cette prerogative, directement liée à la compacité de la surface, à son imperméabilité ainsi qu'à sa résistance aux agents chimiques, est très élevée dans les matériaux Ariostea. De même, ces derniers résistent sans problème aux solvants et aux produits spéciaux, ce qui facilite leur nettoyage puisqu'ils ne craignent ni les acides ni les bases, même à forte concentration, à l'exception des produits à base d'acide fluorhydrique.

Par conséquent, des traitements plutôt énergiques peuvent être effectués au moyen de nettoyeurs pour préserver d'excellentes conditions d'hygiène, même dans des locaux

- Un nettoyage initial adapté est d'une importance fondamentale aussi bien pour mettre en valeur les caractéristiques esthétiques et de brillance, que pour rétablir les caractéristiques de facilité de nettoyage et d'entretien ordinaire. C'est la raison pour laquelle il est fondamental que le nettoyage initial soit effectué immédiatement après la pose, en utilisant des produits à base acide, en frottant énergiquement et, par la suite, en frottant abondamment avec de l'eau. Il sera ainsi possible d'éliminer les résidus de mortier, d'adhésif, de ciment, etc. Il est possible d'utiliser tous les nettoyeurs disponibles sur le marché, à l'exception des produits contenant de l'acide fluorhydrique (composés et dérivés) comme le prévoit la norme EN 14411.

- Il est recommandé de protéger soigneusement le sol posé. S'il s'avère nécessaire d'exécuter d'autres opérations comme la peinture, les travaux de plomberie ou autre, une fois la pose terminée, nous conseillons de couvrir le sol avec des bâches en PVC ou AIRBALLS ou avec du tissu.

È importante sottolineare che nelle operazioni quotidiane di pulizia dei materiali levigati è sufficiente lavare i pavimenti con normali detergenti non grassi, mentre vanno assolutamente evitate cere o altre sostanze per conservare la brillantezza della superficie. Il grado di visibilità dello sporco e di semplicità di manutenzione in materiali non smaltati può essere tuttavia condizionato dal colore scelto. Colori molto chiari o molto scuri, richiedono rispetto ad altri, una manutenzione più accurata. La specifica documentazione Ariostea indica i detergenti più adatti sia per la pulizia ordinaria sia per lo sporco particolarmente resistente. Su richiesta sono disponibili i rapporti delle prove di resistenza alle macchie effettuate su campioni di materiali Ariostea con superfici naturali, strutturate e levigate.

can simply be washed with common non-greasy detergents. Never use wax or other substances to preserve surface sheen. Nevertheless, the level of dirt visibility on and the ease of maintenance of an unglazed material can also be affected by the type of colour chosen. In fact, very bright or very dark colours require more thorough maintenance with respect to other colours.

Ariostea's relevant documentation lists the most suitable detergents for regular cleaning operations and for particularly stubborn dirt. Stain resistance test reports on samples of Ariostea materials with natural, textured, and polished finishes are available on request.

ist der Hinweis wichtig, dass es auch bei polierten Fliesen ausreicht, die Böden mit normalen nicht fettenden Reinigungsmitteln zu säubern, während Bohnerwachs oder andere glanzhaltende Wischpflege unbedingt zu vermeiden sind. Die Sichtbarkeit des Schmutzes und die einfache Pflege von unglasiertem Material kann jedoch auch vom gewählten Farbton abhängen. Sehr helle oder sehr dunkle Farbtöne erfordern eine sorgfältigere Pflege als andere Farbtöne. Sie finden in den entsprechenden Unterlagen von Ariostea Angaben zu den Reinigungsmitteln, die sich jeweils am besten für die gewöhnliche Pflege bzw. für hartnäckige Verschmutzungen eignen. Auf Anfrage sind die Ergebnisse der Tests zur Fleckenbeständigkeit erhältlich, die an Materialproben - sowohl matte, strukturierte als auch polierte Oberflächen - von Ariostea durchgeführt wurden.

soumis à des activités très salissantes. Il est important de souligner que pour le nettoyage quotidien des matériaux polis, il suffit de laver les sols avec des détergents ordinaires non gras alors qu'il faut absolument éviter les cires ou autres substances pour conserver l'éclat de la surface. Le degré de visibilité de la saleté et la facilité d'entretien des matériaux non émaillés peuvent cependant dépendre de la couleur choisie. En effet, les couleurs très claires ou, au contraire, très foncées, exigent un type d'entretien plus soigné. Les détergents les plus appropriés, tant pour l'entretien ordinaire que pour la saleté particulièrement tenace, sont mentionnés dans la documentation spécifique Ariostea. Nous fournissons, sur demande, les rapports des essais de résistance aux taches effectués sur des échantillons de matériaux Ariostea avec finition mate, structurée et polie.

PEARL

LIGHT GREY

SMOKE

C O L O R



TAUPE

TOBACCO

SOFT BLACK

P A L E T T E



TEKNOSTONE
PEARL

SIZES:	THICKNESS:
150x75/75x75	6mm
120x60/60x60/60x30	8mm

TEKNOSTONE
LIGHT GREY



ULTRA
ARISTON | BORTON

çm²

SIZES:
300x100/100x100
150x75/75x75
120x60/60x60/60x30
120x60/60x60

THICKNESS:
6/10mm
6mm
8mm
20mm

TEKNOSTONE
SMOKE

SIZES:

300x100/100x100

150x75/75x75

120x60/60x60/60x30

120x60/60x60

THICKNESS:

6/10mm

6mm

8mm

20mm

ULTRA
ASKOTTA®
ASKOTTA®
ASKOTTA®

çm²

TEKNOSTONE
TAUPE



ULTRA
ARISTON® WOLITEX

SIZES:
300x100/100x100
150x75/75x75
120x60/60x60/60x30

THICKNESS:
6/10mm
6mm
8mm

TEKNOSTONE
TOBACCO



ULTRA
ASBESTO-TECNO

SIZES:
300x100/100x100
150x75/75x75
120x60/60x60/60x30

THICKNESS:
6/10mm
6mm
8mm

TEKNOSTONE
SOFT
BLACK

çm²

SIZES:
150x75/75x75
120x60/60x60/60x30
120x60/60x60

THICKNESS:
6mm
8mm
20mm

ultra.ariostea.it

www.ariostea.it

Ariostea_via Cimabue 20

42014 Castellarano

Reggio Emilia - Italy

Tel. +39 0536 816811

Fax +39 0536 816838 (Italy)

Fax +39 0536 816858 (Export)

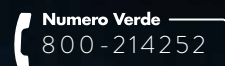

info@ariostea.it



CREDITS

art direction: Marco Porpora, Mirco Natalini Marketing Ariostea
graphic project: up-comunicazione.com

printed in Italy - Edition 03- October 2017

Ariostea all right reserved



WWW.ARIOSTEA.IT

ULTRA.ARIOSTEA.IT

ARIOSTEA_via Cimabue 20 42014 Castellarano Reggio Emilia - Italy - Tel. +39 0536 816811 - Fax +39 0536 816838 (Italy) - Fax +39 0536 816858 (Export)



Scarica l'app "ARIOSTEA" in tutti i tuoi devices
Search "ARIOSTEA" on your app store
www.ariostea.it/pdfapp