

# ALCHEMY

— TURNING METAL INTO STYLE



◆ CÆSAR ◆  
C E R A M I C H E





# MATERIA PER I TUOI PROGETTI

MATERIAL FOR YOUR PROJECTS - DE LA MATIÈRE POUR VOS PROJETS  
MATERIE FÜR IHRE PROJEKTE - МАТЕРИАЛ ДЛЯ ВАШИХ ПРОЕКТОВ

La nostra storia parte come specialisti di una materia, il grès porcellanato, superficie votata all'eccellenza tecnica che appaga l'occhio con la sua bellezza, frutto della nostra esperienza, ricerca, tecnologia. Una storia italiana, apprezzata in tutto il mondo, che parla di attenzione all'ambiente e alla sicurezza, di attitudine al design e di soluzioni al servizio dell'architettura. Questa storia fa parte della nostra cultura: ogni giorno si articola in mille trame diverse e trova compimento solo quando diventa parte del tuo progetto di design. I tuoi progetti riflettono le tue scelte, la tua creatività, il tuo modo di essere: meritano prodotti alla loro altezza. Caesar è materia per i tuoi progetti.

Our story begins as specialists in a material, porcelain tiles, surfaces devoted to technical excellence and satisfying on the eye with their beauty; the result of our experience, research and technology. An Italian story, appreciated the world over, that talks about attention to the environment and safety, an aptitude for design and architecture solutions. This story is part of our culture: every day it is divided into a thousand different themes and finds fulfilment only when it becomes part of your design project. Your projects reflect your choices, your creativity, your way of being: they deserve products to match. Caesar is the material for your projects.

Notre histoire commence en tant que spécialistes d'une matière, le grès cérame, surface vouée à l'excellence technique, et dont la beauté, fruit de notre expérience, recherche et technologie, fait du bien aux yeux. Une histoire italienne, appréciée dans le monde entier, qui parle d'attention envers l'environnement et la sécurité, d'aptitude envers le design et de solutions au service de l'architecture. Cette histoire fait partie de notre culture : chaque jour, elle s'articule autour de mille motifs différents et elle ne s'accomplit que quand elle fait partie de votre projet design. Vos projets reflètent vos choix, votre créativité, votre manière d'être, qui méritent des produits à la hauteur de leur valeur. Caesar, c'est de la matière pour vos projets

Unsere Geschichte beginnt mit der Materie, dem Feinsteinzeug. Eine technisch überragende Materie, die mit ihrer Schönheit besticht. Sie ist Ergebnis unserer Erfahrung, Forschung, Technologie. Eine ganz italienische Geschichte, die in aller Welt geschätzt wird. Die von Respekt für Umwelt und Sicherheit zeugt, von Designbewusstsein und von Lösungen für die Architektur. Diese Geschichte ist Teil unserer Kultur: Tag für Tag entsteht sie aus tausend verschiedenen Motiven, und erst im Rahmen Ihres Designprojekts findet sie ihren Abschluss. Ihre Projekte reflektieren Ihre Ideen, Ihre Kreativität, Ihren Stil - sie verdienen Produkte, die ihnen gerecht werden. Caesar ist Materie für Ihre Projekte.

Отправной точкой в нашей истории является специализация в таком материале, как керамогранит, - поверхности, идеальной с технической точки зрения и радующей глаз своей красотой, являющейся результатом нашего опыта, поисков и технологии. Это - итальянская история, по достоинству оцененная во всем мире, рассказывает о бережном отношении к окружающей среде, принципах дизайна и архитектурных решениях. Эта история составляет часть нашей культуры: каждый день она дополняется различными сюжетами и заканчивается лишь тогда, когда находит воплощение в твоём проекте дизайна. Твои проекты - это отражения твоего выбора, твоей креативности, твоего жизненного кредо: они заслуживают продуктов под стать себе. Цезарь - это материал для твоих проектов.

◆ CAESAR ◆  
C E R A M I C H E





# INDICE

INDEX - SOMMAIRE - INHALT - ОРЛАВЛЕНИЕ

- 04 **Originale alchimia tra materia e artigianalità**  
Original alchemy with material and design  
Une alchimie originale entre matière et design  
Originelle und einzigartige alchemie zwischen materie und design  
Подлинная алхимия между материалом и дизайном
- 06 **Al centro della scena**  
Centre-stage  
Sur le devant de la scène  
Im mittelpunkt des geschehens  
В центре сцены
- 08 **Le forme di un capolavoro**  
The shapes of a masterpiece  
Les formes d'un chef-d'œuvre  
Formen eines meisterwerks  
Формы, достойные шедевра
- 10 **Decorì**  
Décors - Dekore - Декоры
- 12 **Frozen**
- 16 **Magnet**
- 20 **Argent**
- 24 **Copper**
- 30 **Navy**
- 34 **Mint**
- 44 **La gamma**  
Range - Gamme - Produktangebot - Г а м м а



# ORIGINALE ALCHIMIA TRA MATERIA E DESIGN

ORIGINAL ALCHEMY BETWEEN MATERIAL AND DESIGN - UNE ALCHIMIE ORIGINALE ENTRE MATIÈRE ET DESIGN - ORIGINELLE UND EINZIGARTIGE ALCHEMIE ZWISCHEN MATERIE UND DESIGN - ПОДЛИННАЯ АЛХИМИЯ МЕЖДУ МАТЕРИАЛОМ И ДИЗАЙНОМ

Il rigore del look metallo incontra le sperimentazioni e le trasformazioni progettate da un design di alto livello, dando vita a una collezione in grès porcellanato dalla straordinaria potenza visiva.

Accattivante e contemporanea, Alchemy esplora la bellezza del metallo, seguendo i percorsi imprevedibili e i sorprendenti cromatismi che l'ossidazione crea sulla sua superficie.

The precision of the metal look meets the experimentation and transformations visualised by high-level design, bringing to life a porcelain tile collection with extraordinary visual power.

Captivating and contemporary, Alchemy explores the beauty of metal, following the unpredictable paths and surprising colours that oxidation creates on its surface.

La rigueur du look métal rejoint les expériences et les transformations d'un design de haut niveau, pour donner vie à une collection en grès cérame d'une étonnante puissance visuelle.

Séduisante et contemporaine, Alchemy explore la beauté du métal, en suivant des parcours imprévisibles, grâce aux surprenants chromatismes que l'oxydation donne aux surfaces.

Strenge Metalloptik trifft auf Experimente und Verwandlungen, die einem Design von hohem Niveau zu verdanken sind. Daraus entsteht eine Feinsteinzeugkollektion von außerordentlicher visueller Kraft.

Das attraktive und aktuelle Alchemy sondiert die Schönheit des Metalls unter Erkundung all jener unvorhersehbaren und überraschenden Farbeffekte, die die Oxidierung an seiner Oberfläche erzeugt.

Строгость металла подвергается экспериментам и трансформациям, обусловленным первоклассным дизайном, воплощая в жизнь коллекцию из керамогранита с необычайным визуальным эффектом.

Завораживающая и современная, коллекция Alchemy выражает всю красоту металла, повторяя непредсказуемые линии и завораживающую яркость цветов, которые окисление создает на его поверхности.

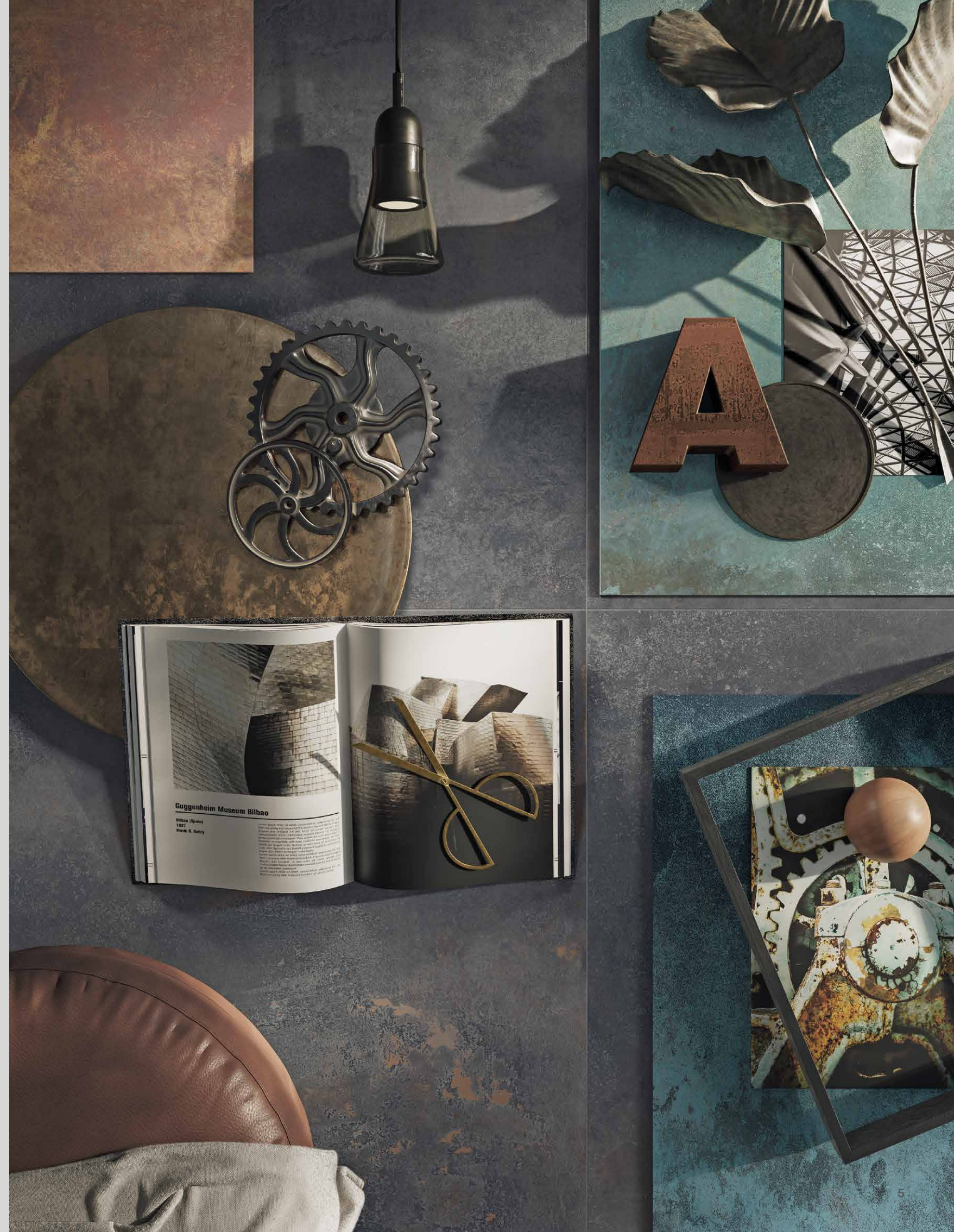



# AL CENTRO DELLA SCENA

CENTRE-STAGE - SUR LE DEVANT DE LA SCÈNE - IM MITTELPUNKT DES GESCHEHENS -  
В ЦЕНТРЕ СЦЕНЫ

Alchemy accende gli spazi di vita con i suoi colori intensi, le sue variazioni cromatiche decise e ricche di sfumature. Un ventaglio di proposte dalla forte identità, dal bianco luminoso di Frozen al grigio intenso di Argent; dall'iconico e inconfondibile verde di Mint al blu trendy di Navy; dal vivido color rame di Copper all'antracite caldo di Magnet, arricchito da passaggi su toni aranciati.

Alchemy lights up living spaces with its intense colours, its decisive chromatic variations, rich in shades. A range of proposals with a strong identity, from the bright white of Frozen to the intense grey of Argent; from the iconic and unmistakable green of Mint to the trendy blue of Navy; from the vivid copper colour of Copper to the warm anthracite of Magnet, enriched with transitions on orange tones.

Alchemy éclaire les espaces de vie avec ses couleurs intenses, ses variations chromatiques prononcées et riches en nuances. Une palette de propositions à l'identité bien marquée, du blanc lumineux de Frozen au gris intense d'Argent ; de l'emblématique et incomparable vert de Mint au bleu tendance de Navy ; du cuivré vif de Copper à l'antracite chaleureux de Magnet, enrichi par des tons orangés.

Alchemy belebt die Lebensräume mit seinen intensiven Farben und seinen markanten, nuancenreichen Farbübergängen. Eine bunte Palette aus Produkten von starker Identität, vom strahlenden Weiß Frozen bis zum satten Grau Argent, vom ikonischen und unverwechselbaren Grünton Mint bis zum trendigen Blau Navy, vom lebhaften Kupferon Copper bis zum warmen Anthrazit Magnet und den Farbübergängen in Orange-Nuancen.

Коллекция Alchemy освещает жилые интерьеры своими интенсивными цветами и хроматическими вариациями, с присущими им решительным характером и разнообразием оттенков. Широкая линейка предложений, каждому из которых присуща яркая самобытность: от ослепляющего белого Frozen до интенсивного серого Argent; от легендарного и своеобразного Mint до актуального синего Navy; от оживленного цвета меди Copper до теплого антрацита Magnet, обогащенного переходами в оранжевые тона.

Frozen



Mint



Argent



Navy



Magnet



Copper





# LE FORME DI UN CAPOLAVORO

THE SHAPES OF A MASTERPIECE - LES FORMES D'UN CHEF-D'ŒUVRE - FORMEN EINES MEISTERWERKS - ФОРМЫ, ДОСТОЙНЫЕ ШЕДЕВРА

L'eleganza e la forza di Alchemy vengono espresse attraverso un'ampia offerta di formati: 120x120, 80x80 e 40x80 per svariate pose a pavimento e rivestimento, 120x278 per rivestimenti in grande lastra e per esclusive superfici d'arredo. Mint è anche disponibile in ulteriori formati sugli spessori 6, 9 e 20 mm.

Al tatto Alchemy trasferisce le sensazioni del metallo grazie a una superficie liscia e uniforme; gli articoli in 20 mm hanno una finitura grip adeguata a pavimenti esterni.

Alchemy's elegance and strength is expressed through a wide range of sizes: 120x120, 80x80 and 40x80 for various floor and wall tile installations, 120x278 for large wall slabs and for exclusive furnishing surfaces. Mint is also available in further sizes in 6, 9 and 20 mm thicknesses.

Thanks to a smooth and uniform surface, it wants to represent the feeling of metal; 20 mm pieces have a grip finish that can be used for outdoor floor tiles.

L'élégance et la force d'Alchemy s'expriment à travers une large gamme de formats : 120x120, 80x80 et 40x80 pour des sols et des revêtements variés, 120x278 pour des revêtements à grandes dalles et des surfaces d'ameublement exclusives. Mint est également disponible en d'autres formats aux épaisseurs 6, 9 et 20 mm.

Au toucher, Alchemy transmet les sensations du métal grâce à une surface lisse et uniforme ; les articles en 20 mm ont une finition grip adaptée aux sols extérieurs.

Die Eleganz und die Kraft von Alchemy kommen in einem breitgefächerten Formatangebot zum Ausdruck: 120x120, 80x80 und 40x80 für verschiedenste Verlegemuster an Wand und Boden, 120x278 für Wandbeläge aus großen Platten und exklusive, raumgestaltende Flächen. Mint ist auch in weiteren Formaten in den Stärken 6, 9 e 20 mm erhältlich.

Alchemy vermittelt mit seiner glatten, einheitlichen Oberfläche die Empfindung von Metall; die 20 mm starken Artikel haben eine für Außenböden geeignete, rutschfeste Oberfläche.

Элегантность и сила коллекции Alchemy выражаются с помощью широкой линейки предлагаемых форматов: 120x120, 80x80 и 40x80 для самых разнообразных решений с использованием настенной и напольной плитки, 120x278 - крупноформатные настенные плиты и для эксклюзивных дизайнерских интерьеров. Плита Mint доступна также и в других форматах толщиной 6, 9 и 20 мм.

На ощупь плита коллекции Alchemy имитирует металл, благодаря гладкой и однородной поверхности; артикулы толщиной 20 мм имеют противоскользящую отделку для наружной укладки.

160x320 cm - 63"x 126"

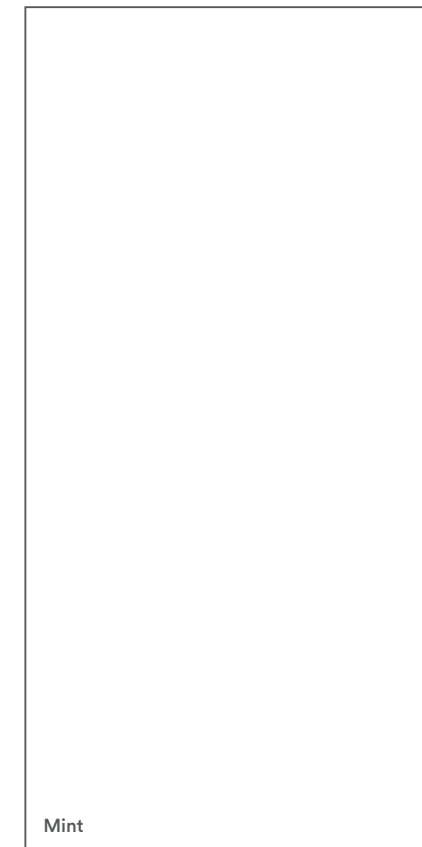

120x278 cm - 47<sup>2</sup>/<sub>8</sub>"x 109<sup>7</sup>/<sub>16</sub>"



6mm

MATT

R 9 A

120x120 cm - 47<sup>2</sup>/<sub>8</sub>"x 47<sup>2</sup>/<sub>8</sub>"

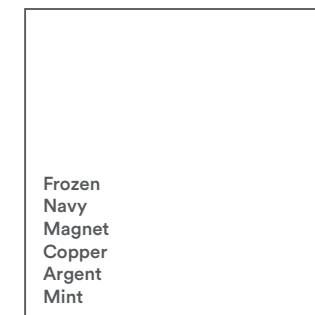

80x80 cm  
31<sup>4</sup>/<sub>8</sub>"x 31<sup>4</sup>/<sub>8</sub>"



40x80 cm  
15<sup>5</sup>/<sub>8</sub>"x 31<sup>4</sup>/<sub>8</sub>"

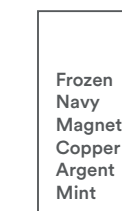

60x60 cm  
23<sup>5</sup>/<sub>8</sub>"x 23<sup>5</sup>/<sub>8</sub>"



30x60 cm  
11<sup>13</sup>/<sub>16</sub>"x 23<sup>5</sup>/<sub>8</sub>"



30x30 cm  
11<sup>13</sup>/<sub>16</sub>"x 11<sup>13</sup>/<sub>16</sub>"



9mm

MATT

R 9 A

A E X T R A 2 0  
OPEN YOUR STYLE

120x120 cm - 47<sup>2</sup>/<sub>8</sub>"x 47<sup>2</sup>/<sub>8</sub>"



A E X T R A 2 0  
OPEN YOUR STYLE

60x60 cm - 23<sup>5</sup>/<sub>8</sub>"x 23<sup>5</sup>/<sub>8</sub>"



20mm

GRIP

R 11 C



# DECORI

DECORS - DÉCORS - DEKORE - ДЕКОРЫ



**Deco 60x60, 30x30**



60x60 cm  
23<sup>5</sup>/<sub>8</sub>" x 23<sup>5</sup>/<sub>8</sub>"



30x30 cm  
11<sup>3</sup>/<sub>8</sub>" x 11<sup>3</sup>/<sub>8</sub>"

Disponibile nel colore Mint  
Available in Mint colour  
Disponible dans le couleur Mint  
In der Farbe Mint erhältlich  
Доступен в цвете Mint

Suggestive trame incise sulla superficie interagiscono con Mint, Navy e Copper, per decori dal deciso sapore vintage.

Appealing textures engraved on the surface interact with Mint, Navy and Copper, for decorations with a decisive vintage taste.

La suggestivité des motifs imprimés sur la surface interagit avec Mint, Navy et Copper, pour des décors très vintage.

Ansprechende, eingeprägte Muster dialogieren mit Mint, Navy und Copper. Dekore in klarer Vintage-Optik.

Впечатляющий рисунок, нанесенный на поверхности, взаимодействует с Mint, Navy и Copper, создавая декоры в ярко выраженном винтажном стиле.



**Deco 20x20**



20x20 cm  
7<sup>7</sup>/<sub>8</sub>" x 7<sup>7</sup>/<sub>8</sub>"

Disponibile nei colori Navy e Copper  
Available in Navy and Copper colours  
Disponible dans les couleurs Navy et Copper  
In den Farben Navy und Copper erhältlich  
Доступный в цветах Navy и Copper



**3d Hexagons**



28x34 cm  
11"x13<sup>5</sup>/<sub>8</sub>"

Disponibile in tutti i colori  
Available in all colours  
Disponible dans toutes les couleurs  
Alle Farben erhältlich  
Доступна во всех цветах.

La ricercatezza della forma esagonale si arricchisce dei giochi di luce e ombra dati dalla tridimensionalità.

The refinement of the hexagonal shape is enriched by the light and shadow effects given by the three-dimensional characteristics.

Le caractère recherché de la forme hexagonale s'enrichit de jeux de lumière et d'ombre, grâce à l'effet trois dimensions.

Die edle Sechskantform bereichert sich um aus der Dreidimensionalität entstehende Licht- und Schattenspiele.

Утонченность шестиугольной формы обогащена игрою света и тени, диктуемой трехмерностью.



**Composizione N**



30x30 cm  
11<sup>3</sup>/<sub>8</sub>" x 11<sup>3</sup>/<sub>8</sub>"

Disponibile in tutti i colori e in tre varianti (vedi pag 52)  
Available in all colours and in three versions (see page 52)  
Disponible dans toutes les couleurs et en trois variantes (voir page 52)  
Alle Farben und in drei Varianten erhältlich (Siehe Seite 52)  
Доступен во всех цветах и в трех вариантах (см. Стр. 52)

Mosaico decorativo, disponibile sia nella versione classica, sia arricchito da preziose bacchette in ottone o effetto acciaio anticato.

Decorative mosaic, available both in the classic version and enriched with precious rods in either brass or with an antique steel effect.

Mosaïque décorative, disponible en version classique ou enrichie de précieuses baguettes en laiton ou effet acier patiné.

Dekoratives Mosaik, sowohl in der klassischen Version erhältlich als auch mit edlen Stäbchen aus Messing oder in der Optik von gealtertem Stahl.

Декоративная мозаика, доступная как в классической версии, так и украшенная великолепными полосами из латуни или эффектом состаренной стали.



Floor: Frozen 120x120  
Wall: Mint 120x278, Meet Allure Hazel Stave, Stelo Ottone 0,5x60  
Furniture: Mint 160x320, Mint Composizione N Brass

FROZEN







**Floor:** Frozen 120x120  
**Wall:** Mint 120x278, Meet Allure Hazel Stave, Stelo Ottone 0,5x60  
**Furniture:** Mint 160x320, Mint Composizione N Brass

Una lobby piena di colore e fascino industrial dimostra l'ampiezza della gamma Alchemy, ricca di soluzioni per pavimenti, rivestimenti e arredo.

Un hall tout en couleur et un charme industriel pour illustrer l'ampleur de la gamme Alchemy, riche en solutions pour sols, revêtements et ameublement.

Вестибюль, наполненный цветом и очарованием промышленного стиля, подчеркивает многогранность коллекции Alchemy, с ее многочисленными решениями для полов, стен и мебели.

A lobby full of colour and industrial charm shows off the extent of the Alchemy range, full of solutions for floor and wall tiles and furnishing.

Eine Hotel Lobby voller Farbe und Charme im Industriestil zeigt den ganzen Reichtum des Alchemy-Sortiments mit seinen vielen Lösungen für Wände, Böden und Einrichtung.



**Floor:** Frozen 120x120  
**Wall:** Mint 120x278, Meet Allure Hazel Stave, Stelo Ottone 0,5x60  
**Furniture:** Mint 160x320, Mint Composizione N Brass

**FROZEN**



Floor: Magnet 120x120  
Wall: Copper 120x278, Copper 40x80, Composizione N  
Furniture: Copper 120x278, Join Wing 120x278

# MAGNET







**Floor:** Magnet 120×120  
**Wall:** Copper 120×278, Copper 40×80, Composizione N  
**Furniture:** Copper 120×278, Join Wing 120×278

Variazioni cromatiche decise, sfumature, accenti di colore: Magnet e Copper rappresentano una combinazione di grande effetto.

Des variations chromatiques prononcées, des nuances, des accents de couleur: Magnet et Copper représentent une combinaison qui fait beaucoup d'effet.

Решительные хроматические вариации, оттенки, цветовые акценты: Magnet и Copper представляют собой комбинацию с характерным эстетическим эффектом.

Decisive chromatic variations, shades, colour accents: Magnet and Copper represent a combination of great effect.

Entschlossene Farbvariationen, Nuancen, Farbakzente: Magnet und Copper sind eine äußerst effektvolle Kombination.



**Floor:** Magnet 120×120  
**Wall:** Copper 120×278, Copper 40×80, Composizione N  
**Furniture:** Copper 120×278, Join Wing 120×278

**MAGNET**



Floor: Argent 120x120  
Wall: Argent 40x80, Navy 120x278, Chic Beige 20x120  
Furniture: Argent 120x120, Navy 120x278, Navy 3D Hexagons 28x34

OLD STEEL  
COFFEE  
URBAN CAFE

ARGENT  
—





**Floor:** Argent 120x120  
**Wall:** Argent 40x80, Navy 120x278, Chic Beige 20x120  
**Furniture:** Argent 120x120, Navy 120x278, Navy 3D Hexagons 28x34

Argent e Navy decorano uno spazio commerciale dal carattere deciso e originale.

Argent et Navy ornent un espace commercial au caractère prononcé et original.

Argent и Navy украшают помещения коммерческого назначения, придавая им решительный характер и необычный стиль.

Argent and Navy decorate a commercial space with a strong, original character.

Argent und Navy dekorieren einen Gewerberaum, der Charakter hat.

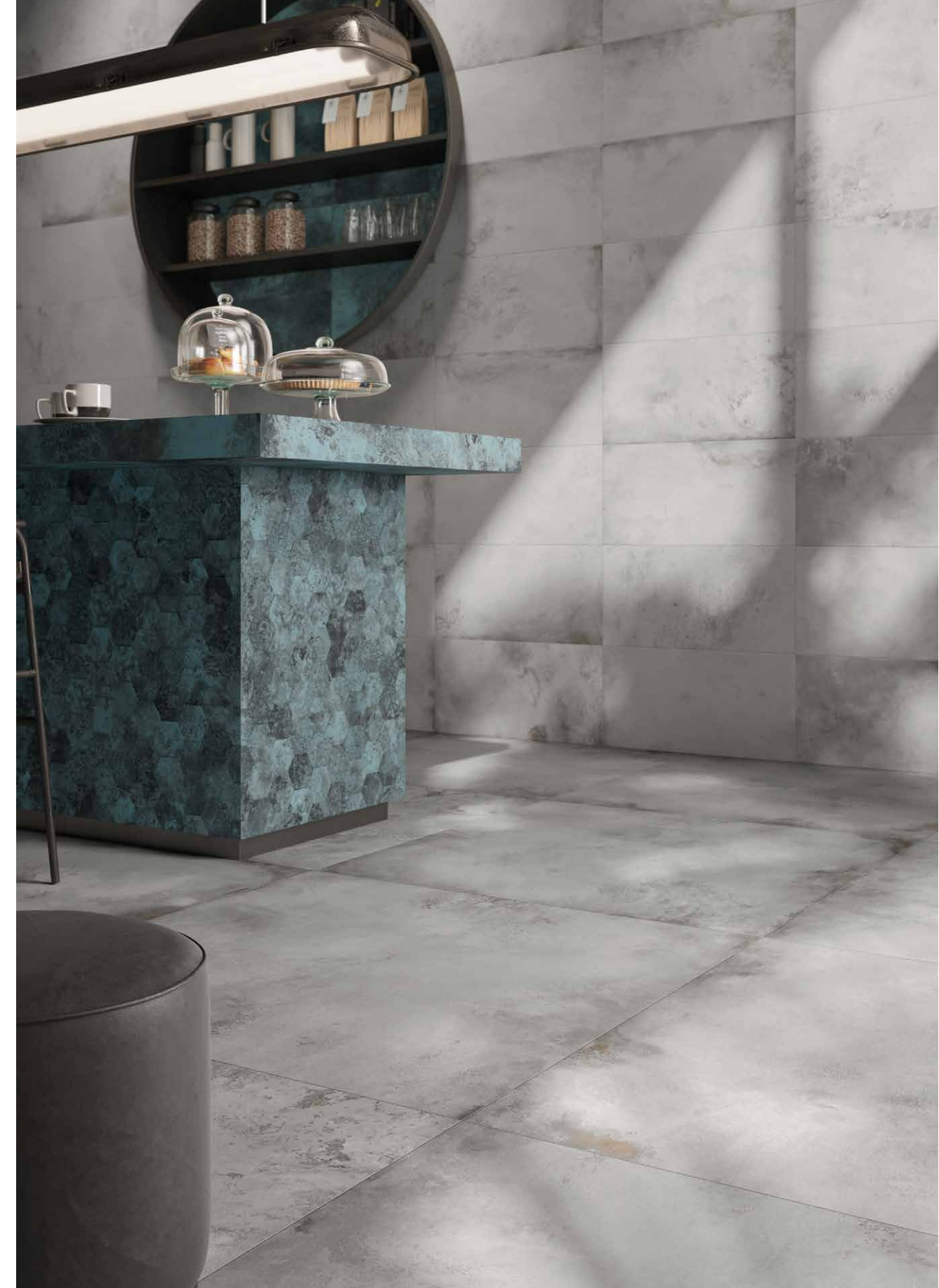

**Floor:** Argent 120x120  
**Wall:** Argent 40x80, Navy 120x278, Chic Beige 20x120  
**Furniture:** Argent 120x120, Navy 120x278, Navy 3D Hexagons 28x34

**ARGENT**



Floor: Shapes of Italy Lavis 60x120 naturale/matt, grip  
Wall: Copper 120x278  
Furniture: Copper 120x278, Mint 120x278

# COPPER





Floor: Shapes of Italy Lavis 60x120 naturale/matt, grip  
 Wall: Copper 120x278  
 Furniture: Copper 120x278, Mint 120x278

La potenza espressiva di Copper rende unici gli ambienti, coniugando calore e sapore industriale.

La puissance d'expression de Copper rend les pièces uniques, mariant chaleur et goût industriel.

Экспрессивный потенциал Copper придает интерьерам уникальность, совмещая тепло и индустриальный стиль.

The expressive power of Copper makes rooms unique, combining warmth with an industrial taste.

Die Ausdruckskraft von Copper macht mit ihrer warmen und industriellen Ausstrahlung jeden Raum einzigartig.

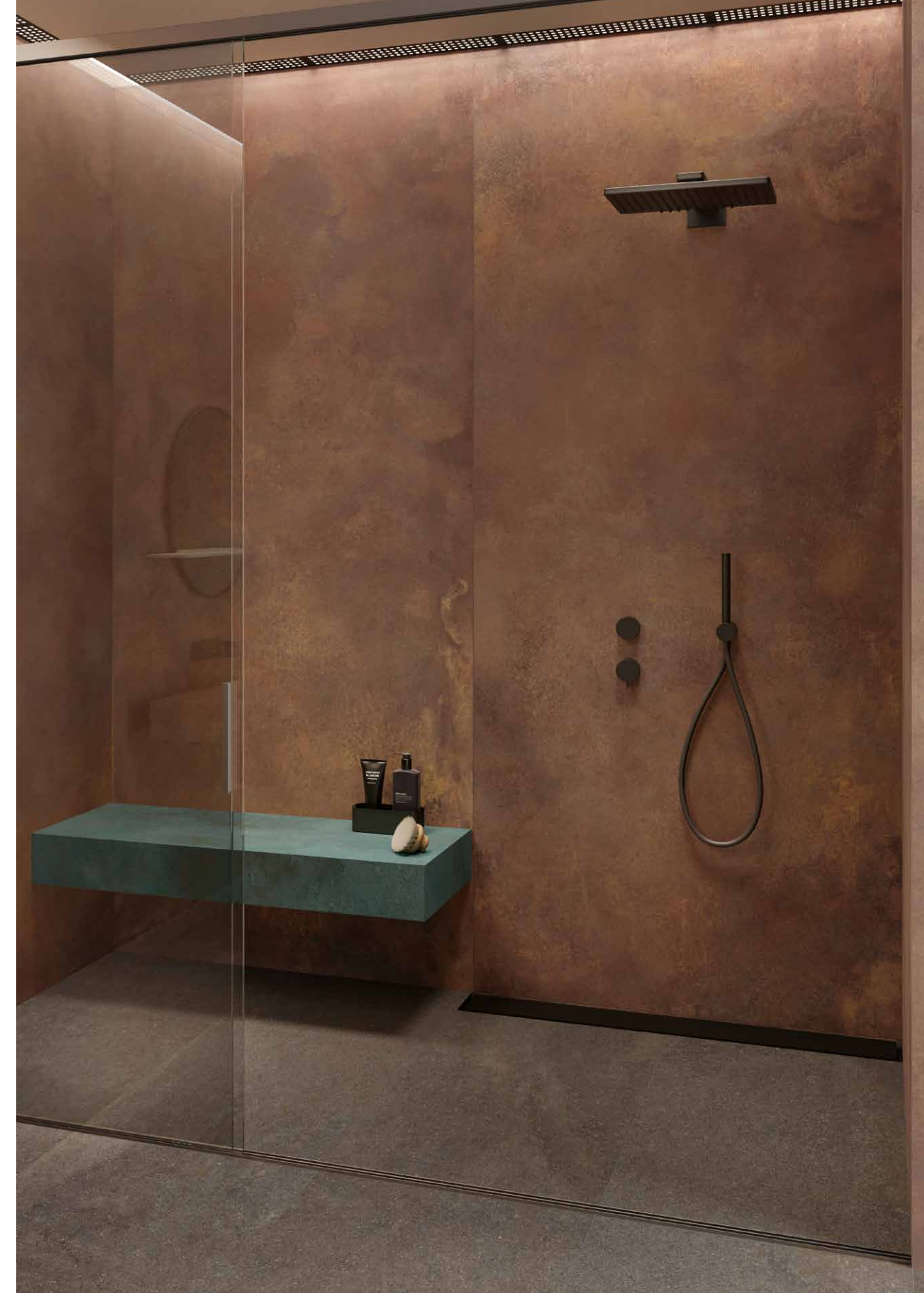

Floor: Shapes of Italy Lavis 60x120 naturale/matt, grip  
 Wall: Copper 120x278  
 Furniture: Copper 120x278, Mint 120x278

**COPPER**



Floor: Frozen 80x80  
Wall: Copper 40x80, Copper Deco 20x20





Floor: Navy 80x80, Materica Corda 80x80  
Wall: Navy 120x278  
Furniture: Navy 120x278

# NAVY







**Floor:** Navy 80×80, Materica Corda 80×80  
**Wall:** Navy 120×278.  
**Furniture:** Navy 120×278

Un blu profondo si alterna alle bruniture delle ossidazioni: Navy regala colore e stile agli ambienti.

Un bleu profond alterné aux bruns des oxydations : Navy confère aux pièces de la couleur et du style.

Глубокий синий чередуется с участками, имитирующими окисленный металл: Navy наполняет интерьеры теплом и стилем.

A deep blue alternates with the browning of the oxidisations: Navy gives colour and style to settings.

Tiefblau im Wechsel mit Oxidationsbrünierung: Navy schenkt dem Ambiente Farbe und Stil.



**Floor:** Navy 80×80, Materica Corda 80×80  
**Wall:** Navy 120×278.  
**Furniture:** Navy 120×278

**NAVY**



Floor: Arthis Natur Chevron 20x120  
Wall: Mint 120x278  
Furniture: Mint 160x320

MINT





M/M  
Kocher  
1100 il 25-01-12  
T-shirt  
tinto  
capo

Ma sempre  
i dettagli  
che fanno  
la differenza

MINT  
22-04-2011  
questo è  
l'angolo  
di

CLUB  
↓

Pa  
↓

60  
RIVER

SESSANTALLORA  
60

60



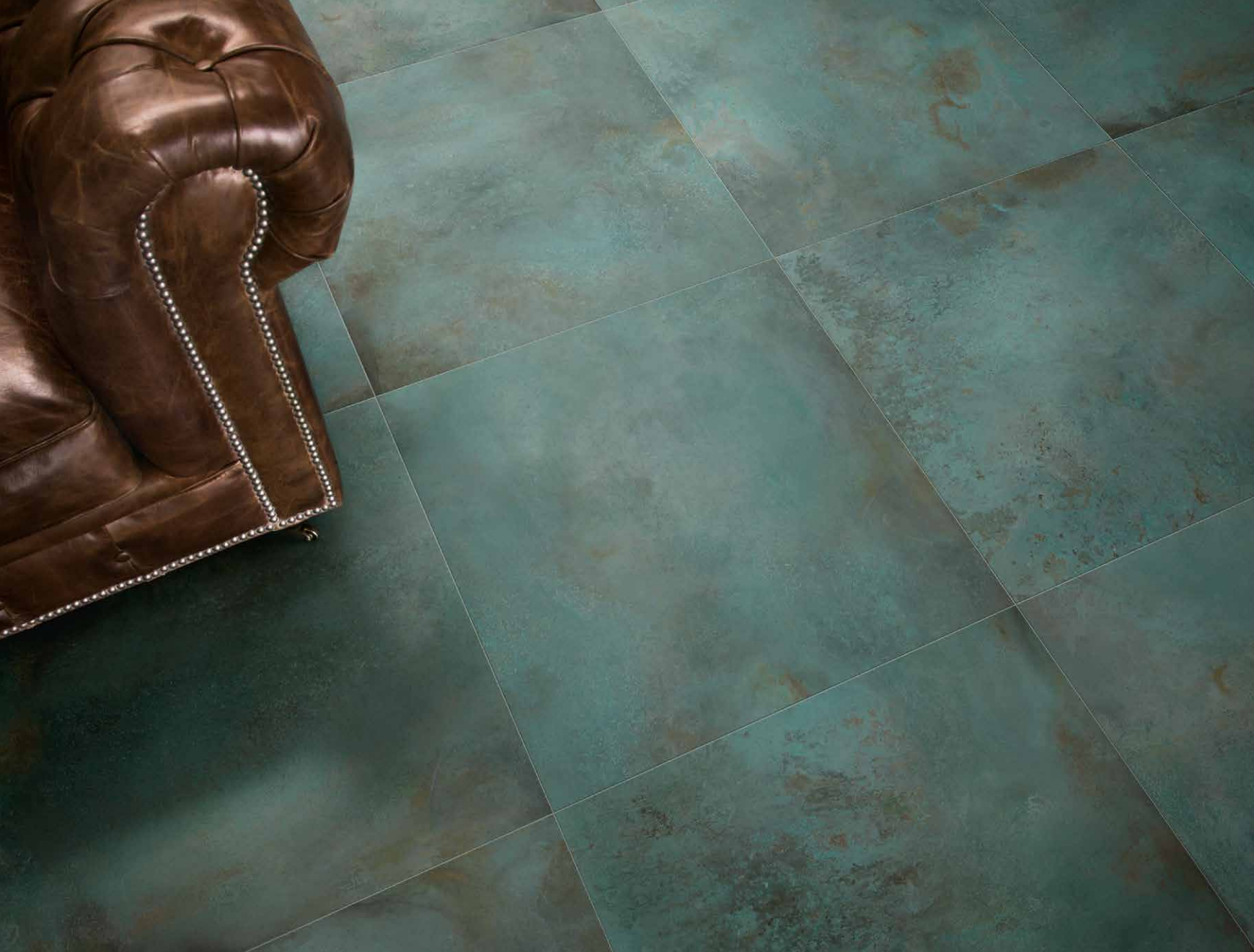

Floor: Mint 80x80

Mint è un inconfondibile opera di design ceramico, che rivela le potenzialità estetiche dell'ossidazione del rame.

Mint est une œuvre de design en céramique inimitable, qui révèle le potentiel esthétique de l'oxydation du cuivre.

Mint - это несомненный шедевр в области керамического дизайна, подчеркивающий эстетический потенциал, присущий окисленной меди.

Mint is an unmistakable work of ceramic design, which reveals the aesthetic potential of copper oxidisation.

Mint ist unnachahmlich: ein Meisterwerk des Keramikdesigns mit dem ganzen Potenzial des oxidierten Kupfers..



Floor: Mint 60x60, Mint Deco 60x60

**MINT**



Floor: Mint 120x120 Aextra20, Meet Chic Beige 30x120 Aextra20, Xgrip 30x120, 20x120  
Furniture: Mint 160x320

MINT





# DESIGN E PERFORMANCE: I VANTAGGI DEL GRES PORCELLANATO ALCHEMY

DESIGN AND PERFORMANCE: THE ADVANTAGES OF ALCHEMY PORCELAIN TILES

DESIGN ET PERFORMANCE : LES AVANTAGE DU GRÈS CÉRAME ALCHEMY

DESIGN UND PERFORMANCE: DIE VORTEILE DES FEINSTEINZEUGS ALCHEMY

ДИЗАЙН И ЭКСПЛУАТАЦИОННЫЕ ХАРАКТЕРИСТИКИ: ПРЕИМУЩЕСТВА КЕРАМОГРАНИТА КОЛЛЕКЦИИ ALCHEMY

La sua principale peculiarità è di essere un materiale estremamente compatto, frutto di operazioni tecnologiche di pressatura meccanica e cottura ad altissimi livelli. Da ciò derivano valori di assorbimento tendenti allo 0 che lo rendono estremamente resistente ai più svariati tipi di sollecitazioni (usura, graffi, macchie, etc.), facendone la materia di rivestimento ideale in qualsiasi tipo di ambiente, in interno ed esterno, anche in presenza di elevati e frequenti volumi di calpestio e traffici.

The most striking feature of porcelain stoneware is its compactness, which is the result of top level mechanical pressing and firing technology. This feature offers absorption values near to zero and makes this material particularly resistant to the most diverse types of stress (wear, scratching, staining, etc.). It makes porcelain stoneware the ideal covering material for any type of environment, indoors and outdoors, and for the heaviest traffic conditions.

Ce matériau, qui a pour particularité première d'être extrêmement compact, est issu d'opérations technologiques de pressage mécanique et de cuisson à très hauts niveaux. Résultat, sa valeur d'absorption proche de zéro le rend extrêmement résistant aux sollicitations les plus diverses (usure, rayures, taches, etc.) et en fait le revêtement universel idéal, pour l'intérieur comme pour l'extérieur, y compris en présence de circulation et de passage fréquent et important.

Hauptmerkmal dieses Materials ist die durch Press- und Brennprozesse von höchstem technologischem Niveau erreichte, extreme Festigkeit. Damit werden Absorptionswerte von nahezu 0 erreicht, die eine extreme Beständigkeit gegen verschiedenste Belastungen (Abnutzung, Kratzer, Flecken etc.) garantieren und den Einsatz in Räumen jeder Art erlauben, innen wie außen, selbst für intensivste Beanspruchung durch Begehen und Befahren.

Его основная особенность - это чрезвычайная плотность материала, являющаяся результатом технологических операций механического прессования и обжига при очень высокой температуре. Эти операции обуславливают почти что нулевое поглощение влаги, что делает керамогранит чрезвычайно стойким к всем типам воздействия (износ, царапины, пятна и т.д.) и превращает его в великолепный облицовочный материал для пространств любого типа, как внутренних, так и наружных, даже при наличии высокой интенсивности хождения и движения.



facile da pulire  
easy to clean  
facile à nettoyer  
einfach zu reinigen  
простой в очистке



igienico e sicuro  
hygienic and safe  
hygiénique et sûr  
hygienisch und sicher  
гигиеничный и безопасный



facile da installare  
easy to install  
facile à installer  
einfach zu verlegen  
простой в установке



non rilascia sostanze nocive per la salute  
it does not release harmful substances  
n'émet aucune substance nocive pour la santé  
gibt keine gesundheitsschädlichen substanzen frei  
не выделяет вредных для здоровья веществ



è privo di impermeabilizzanti chimici, vernici o resine  
it does not contain chemical waterproofing agents, paint or resin  
exempt d'imperméabilisants chimiques, de vernis et de résines  
enthält keine chemischen imprägniermittel, lacke und harze  
не содержит химических герметизирующих веществ, красителей или смол



resiste agli agenti chimici di uso domestico e industriale  
it resists both household and industrial chemicals  
résiste aux agents chimiques à usage domestique et industriel  
beständig gegen industrie- und haushaltschemikalien  
выдерживает воздействие бытовых и промышленных химических веществ



non contiene plastica e amianto e non rilascia formaldeide  
it does not contain plastic or asbestos, or release formaldehyde  
ne contient pas de plastique ni d'amiante et n'émet pas de formaldéhyde.  
kunststoff - und asbestfrei, keine freisetzung von formaldehyd  
не содержит пластика и асбеста и не выделяет формальдегида



resiste allo smog e agli altri agenti inquinanti  
it resists smog and other polluting agents  
résiste au smog et aux autres agents polluants  
beständig gegen smog und andere schadstoffe  
выдерживает воздействие смога и других загрязняющих веществ



resiste ai carichi e alle sollecitazioni  
it resists loading and stress  
résiste aux charges et autres sollicitations  
hochbelastbar  
выдерживает физические нагрузки и воздействие



resiste ad abrasioni ed usura  
it is abrasion and wear-resistant  
résiste aux abrasions et à l'usure  
kratzt und abnutzungsbeständig  
устойчивый к истиранию и износу



resiste al gelo  
it is frostproof  
résiste au gel  
frostbeständig  
выдерживает низкие температуры



resiste agli sbalzi termici  
it resists thermal shocks  
résiste aux écarts thermiques  
temperaturwechselbeständig  
выдерживает резкие перепады температуры



non reagisce al fuoco:  
non produce gas tossici in caso di incendi  
fire resistant: it does not emit toxic gas in the event of fire  
ignifuge: ne produit pas de gaz toxiques en cas d'incendie  
feuerbeständig: entwickelt im brandfall keine toxischen gase  
не реагирует на огонь: в случае пожара не выделяет токсичные газы



inalterabile alle alte temperature  
it resists high temperatures  
inaltérable aux températures élevées  
bei hohen temperaturen stabil  
не претерпевает изменений при высоких температурах



inalterabile alla luce  
it is colourfast  
inaltérable à la lumière  
lichtecht  
не выгорает



inalterabile all'acqua e all'umidità  
it resists water and damp  
inaltérable à l'eau et à l'humidité  
beständig gegen wasser und feuchtigkeit  
стойкий к воздействию воды и влаги



è compatibile con il riscaldamento a pavimento  
it is suitable for heated floors  
compatible avec le chauffage par le sol  
für fussbodenheizung geeignet  
совместим с устройством теплых полов



# LA GAMMA

RANGE - GAMME - PRODUKTANGEBOT - ГАММА

Frozen



Argent



Magnet



Mint



Navy



Copper



## FROZEN

V3 Monocalibro, rettificato e squadrato.  
Rectified, squared, one caliber.  
Rectifié monocalibre et mis d'équerre.  
Ein kaliber, rektifiziert und rechtwinkelig.  
Рети фиксированная, одного калибра.

■ NATURALE  
MATT  
NATUREL  
NATUR  
МАТОВАЯ

R9 A

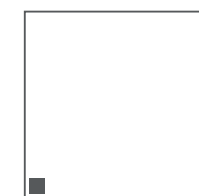

120x120  
47<sup>2</sup>/<sub>8</sub>"x47<sup>2</sup>/<sub>8</sub>"

9mm



80x80 cm  
31<sup>1</sup>/<sub>8</sub>"x31<sup>1</sup>/<sub>8</sub>"

9mm



40x80 cm  
15<sup>5</sup>/<sub>8</sub>"x31<sup>1</sup>/<sub>8</sub>"

9mm



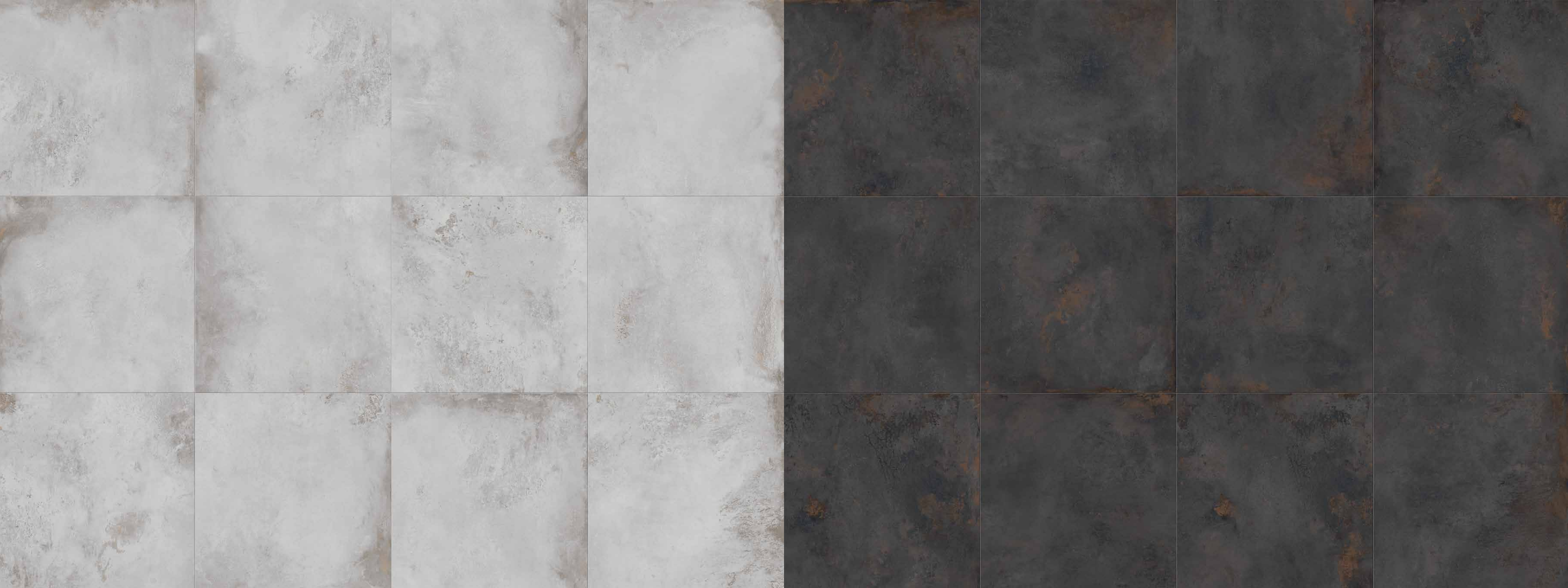

# ARGENT

V3

Monocalibro, rettificato e squadrato.  
Rectified, squared, one caliber.  
Rectifié monocalibre et mis d'equerre.  
Ein kaliber, rektifiziert und rechtwinkeling.  
Рети фиксированная, одного калибра.

■ NATURALE  
MATT  
NATUREL  
NATUR  
МАТОВАЯ

R9 A

# MAGNET

V3

Monocalibro, rettificato e squadrato.  
Rectified, squared, one caliber.  
Rectifié monocalibre et mis d'equerre.  
Ein kaliber, rektifiziert und rechtwinkeling.  
Рети фиксированная, одного калибра.

■ NATURALE  
MATT  
NATUREL  
NATUR  
МАТОВАЯ

R9 A

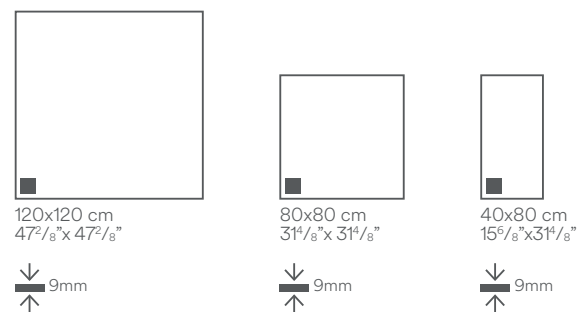

ALCHEMY

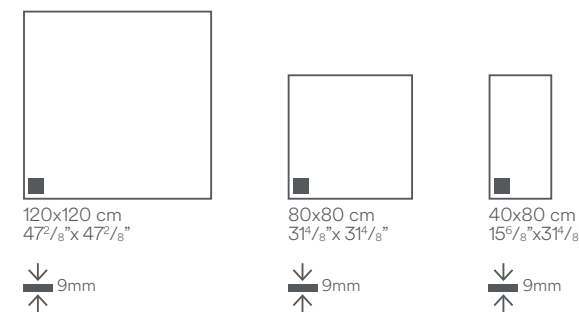

46

47



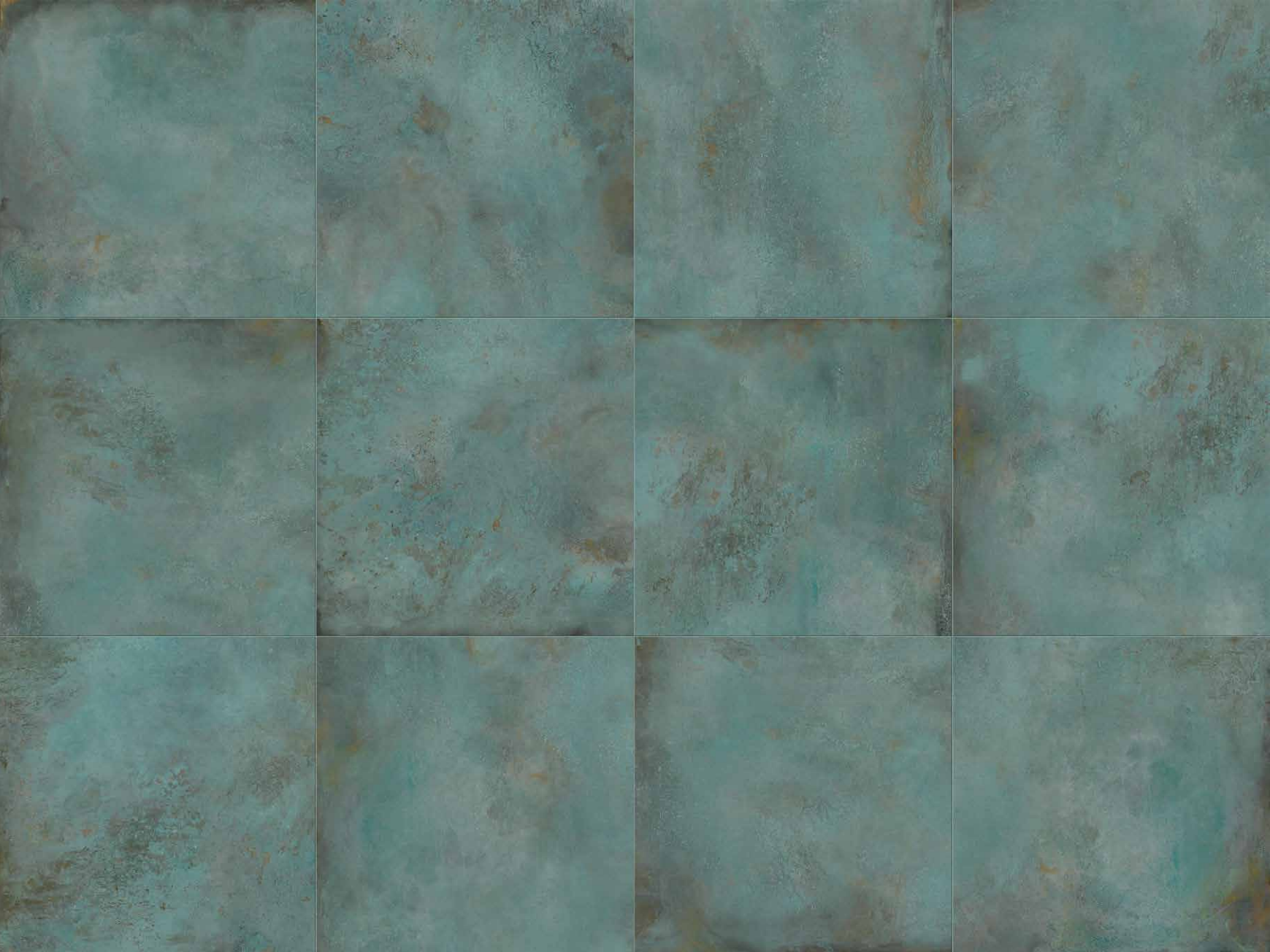

# MINT

V3

Monocalibro, rettificato e squadrato.  
Rectified, squared, one caliber.  
Rectifié monocalibre et mis d'equerre.  
Ein kaliber, rektifiziert und rechtwinkeling.  
Рети фицированная, одного калибра.

■ NATURALE  
MATT  
NATUREL  
NATUR  
МАТОВАЯ

◆ GRIP  
R11 C

R9 A

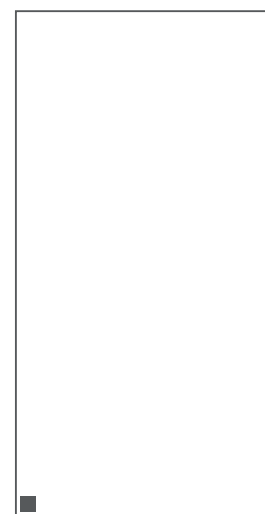

160x320 cm  
63"x126"

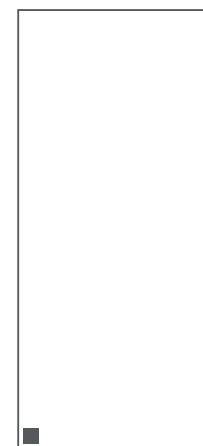

120x278 cm  
47<sup>1</sup>/<sub>8</sub>"x109<sup>1</sup>/<sub>16</sub>"

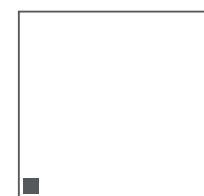

120x120 cm  
47<sup>1</sup>/<sub>8</sub>"x47<sup>1</sup>/<sub>8</sub>"



ALCHEMY

48

Floor: Arthis Natur Chevron 20x120  
Wall: Mint 120x278  
Furniture: Mint 160x320

# MINT

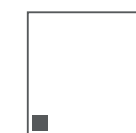

80x80 cm  
31<sup>1</sup>/<sub>8</sub>"x31<sup>1</sup>/<sub>8</sub>"



40x80 cm  
15<sup>5</sup>/<sub>8</sub>"x31<sup>1</sup>/<sub>8</sub>"



60x60 cm  
23<sup>5</sup>/<sub>8</sub>"x23<sup>5</sup>/<sub>8</sub>"



30x60 cm  
11<sup>13</sup>/<sub>16</sub>"x23<sup>5</sup>/<sub>8</sub>"



30x30 cm  
11<sup>13</sup>/<sub>16</sub>"x11<sup>13</sup>/<sub>16</sub>"



A E X T R A 2 0

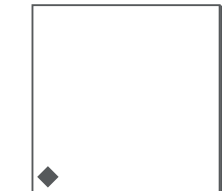

120x120 cm  
47<sup>1</sup>/<sub>8</sub>"x47<sup>1</sup>/<sub>8</sub>"



A E X T R A 2 0



60x60 cm  
23<sup>5</sup>/<sub>8</sub>"x23<sup>5</sup>/<sub>8</sub>"



49





# NAVY

V3 Monocalibro, rettificato e squadrato.  
 Rectified, squared, one caliber.  
 Rectifié monocalibre et mis d'equerre.  
 Ein kaliber, rektifiziert und rechtwinkeling.  
 Ретифицированная, одного калибра.

■ NATURALE  
 MATT  
 NATUREL  
 NATUR  
 МАТОВАЯ  
 R9 A

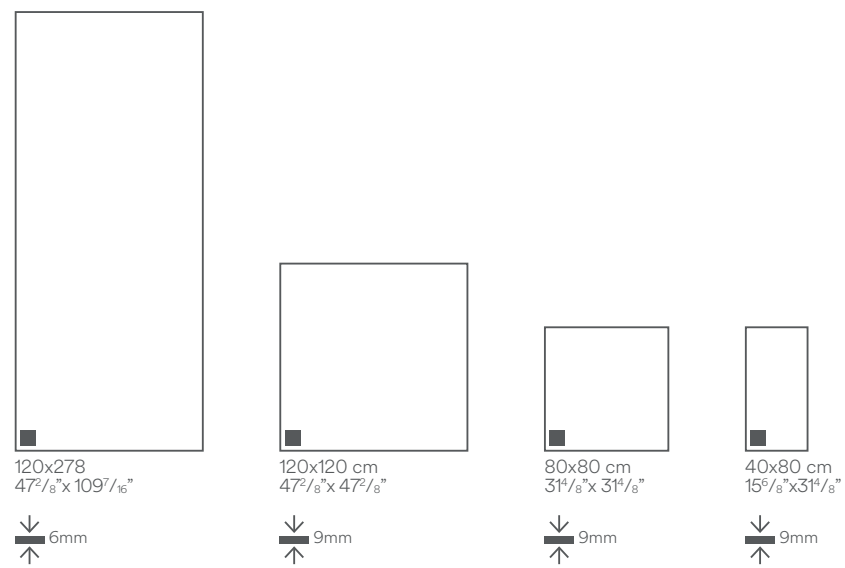

# COPPER

V3 Monocalibro, rettificato e squadrato.  
 Rectified, squared, one caliber.  
 Rectifié monocalibre et mis d'equerre.  
 Ein kaliber, rektifiziert und rechtwinkeling.  
 Ретифицированная, одного калибра.

■ NATURALE  
 MATT  
 NATUREL  
 NATUR  
 МАТОВАЯ  
 R9 A

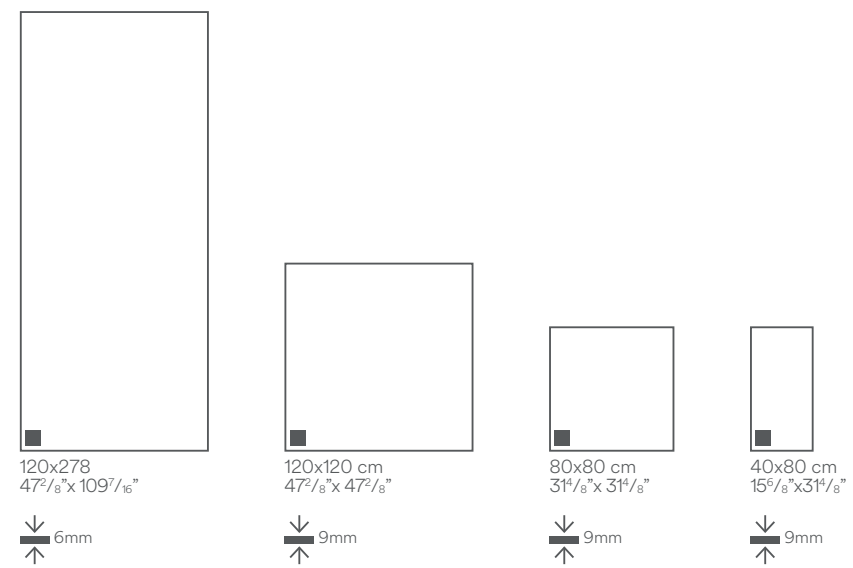



# DECORI

DECORS - DÉCORS - DEKORE - ДЕКОРЫ

↓  
9mm  
↑

Monocalibro, rettificato e squadrato.  
Rectified, squared, one caliber.  
Rectifié monocalibre et mis d'équerre.  
Ein kaliber, rektifiziert und rechtwinkelig.  
Ретифицированная, одного калибра.

## MINT DECO

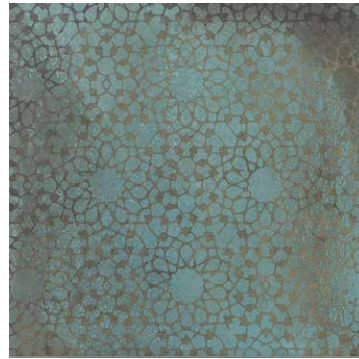

60x60 cm  
23<sup>5</sup>/<sub>8</sub>"x 23<sup>5</sup>/<sub>8</sub>"

## MINT DECO



30x30 cm  
11<sup>13</sup>/<sub>16</sub>"x 11<sup>13</sup>/<sub>16</sub>"

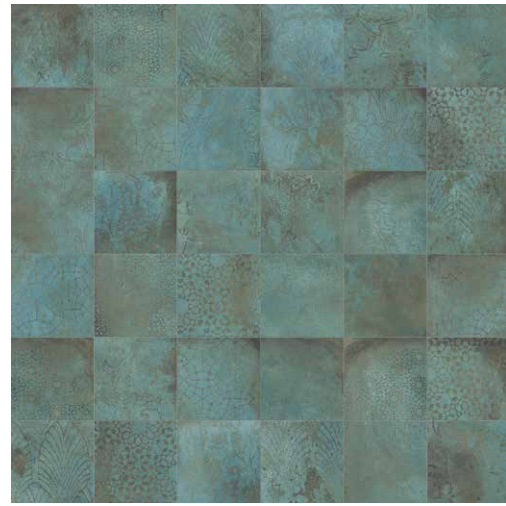

## NAVY DECO



20x20 cm  
7<sup>7</sup>/<sub>8</sub>"x 7<sup>7</sup>/<sub>8</sub>"

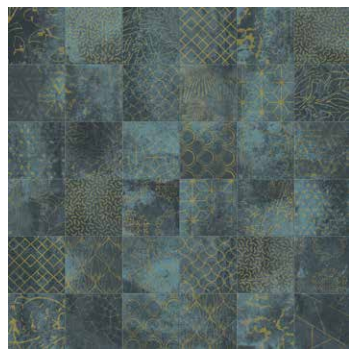

## COPPER DECO

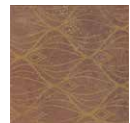

20x20 cm  
7<sup>7</sup>/<sub>8</sub>"x 7<sup>7</sup>/<sub>8</sub>"



ALCHEMY

## COMPOSIZIONE N



**Frozen**  
30x30 cm  
11<sup>13</sup>/<sub>16</sub>"x 11<sup>13</sup>/<sub>16</sub>"



**Argent**  
30x30 cm  
11<sup>13</sup>/<sub>16</sub>"x 11<sup>13</sup>/<sub>16</sub>"



**Magnet**  
30x30 cm  
11<sup>13</sup>/<sub>16</sub>"x 11<sup>13</sup>/<sub>16</sub>"



**Mint**  
30x30 cm  
11<sup>13</sup>/<sub>16</sub>"x 11<sup>13</sup>/<sub>16</sub>"



**Navy**  
30x30 cm  
11<sup>13</sup>/<sub>16</sub>"x 11<sup>13</sup>/<sub>16</sub>"



**Copper**  
30x30 cm  
11<sup>13</sup>/<sub>16</sub>"x 11<sup>13</sup>/<sub>16</sub>"

## COMPOSIZIONE N BRASS



**Frozen**  
30x30 cm  
11<sup>13</sup>/<sub>16</sub>"x 11<sup>13</sup>/<sub>16</sub>"



**Argent**  
30x30 cm  
11<sup>13</sup>/<sub>16</sub>"x 11<sup>13</sup>/<sub>16</sub>"



**Magnet**  
30x30 cm  
11<sup>13</sup>/<sub>16</sub>"x 11<sup>13</sup>/<sub>16</sub>"

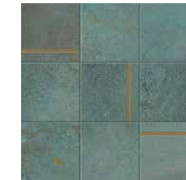

**Mint**  
30x30 cm  
11<sup>13</sup>/<sub>16</sub>"x 11<sup>13</sup>/<sub>16</sub>"

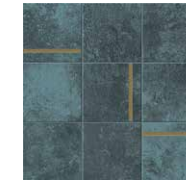

**Navy**  
30x30 cm  
11<sup>13</sup>/<sub>16</sub>"x 11<sup>13</sup>/<sub>16</sub>"



**Copper**  
30x30 cm  
11<sup>13</sup>/<sub>16</sub>"x 11<sup>13</sup>/<sub>16</sub>"

## COMPOSIZIONE N GLASS



**Frozen**  
30x30 cm  
11<sup>13</sup>/<sub>16</sub>"x 11<sup>13</sup>/<sub>16</sub>"



**Argent**  
30x30 cm  
11<sup>13</sup>/<sub>16</sub>"x 11<sup>13</sup>/<sub>16</sub>"



**Magnet**  
30x30 cm  
11<sup>13</sup>/<sub>16</sub>"x 11<sup>13</sup>/<sub>16</sub>"

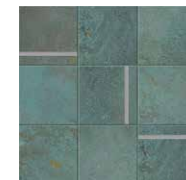

**Mint**  
30x30 cm  
11<sup>13</sup>/<sub>16</sub>"x 11<sup>13</sup>/<sub>16</sub>"

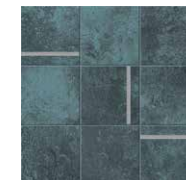

**Navy**  
30x30 cm  
11<sup>13</sup>/<sub>16</sub>"x 11<sup>13</sup>/<sub>16</sub>"



**Copper**  
30x30 cm  
11<sup>13</sup>/<sub>16</sub>"x 11<sup>13</sup>/<sub>16</sub>"

Composizione N è anche disponibile nelle versioni con bacchetta in ottone (Composizione N Brass) e effetto acciaio con finitura a specchio (Composizione N Glass).  
Composizione N is also available in versions with brass rods (Composizione N Brass) and rods with mirror finish steel effect (Composizione N Glass).  
Composizione N est également disponible dans les versions avec baguette en laiton (Composizione N Brass) et effet acier avec finition miroir (Composizione N Glass).  
Composizione N ist auch in den Ausführungen mit Messingstäbchen (Composizione N Brass) sowie mit einer hochglanz Stahloptik (Composizione N Glass) erhältlich.  
Composizione N доступна в версии с полосой из латуни (Composizione N Brass) и эффектом стали с зеркальной отделкой (Composizione N Glass).

## COMPOSIZIONE A

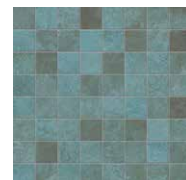

**Mint**  
30x30 cm  
11<sup>13</sup>/<sub>16</sub>"x 11<sup>13</sup>/<sub>16</sub>"

## 3D HEXAGONS



**Frozen**  
28x34 cm  
11"x13<sup>3</sup>/<sub>8</sub>"



**Argent**  
28x34 cm  
11"x13<sup>3</sup>/<sub>8</sub>"



**Magnet**  
28x34 cm  
11"x13<sup>3</sup>/<sub>8</sub>"

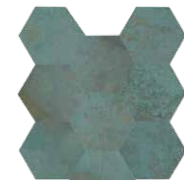

**Mint**  
28x34 cm  
11"x13<sup>3</sup>/<sub>8</sub>"

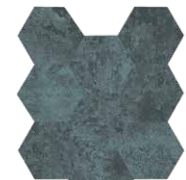

**Navy**  
28x34 cm  
11"x13<sup>3</sup>/<sub>8</sub>"



**Copper**  
28x34 cm  
11"x13<sup>3</sup>/<sub>8</sub>"









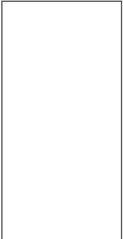

52

53



# LA GAMMA

RANGE - GAMME - PRODUKTANGEBOT - ГАММА

									
<b>160x320 cm</b> 63"x126" 6 mm <b>MATT RT R9 A</b>	<b>120x278 cm</b> 47 1/8"x109 7/16" 6 mm <b>MATT RT R9 A</b>	<b>120x120 cm</b> 47 1/8"x47 1/8" 9 mm <b>MATT RT R9 A</b>	<b>80x80 cm</b> 31 1/8"x31 1/8" 9 mm <b>MATT RT R9 A</b>	<b>40x80 cm</b> 15 5/8"x31 1/8" 9 mm <b>MATT RT R9 A</b>	<b>60x60 cm</b> 23 5/8"x23 5/8" 9 mm <b>MATT RT R9 A</b>	<b>30x60 cm</b> 11 5/8"x23 5/8" 9 mm <b>MATT RT R9 A</b>	<b>30x30 cm</b> 11 5/8"x11 5/8" 9 mm <b>MATT RT R9 A</b>	<b>120x120 cm</b> 47 1/8"x47 1/8" 20 mm <b>GRIP RT R11 C</b>	<b>60x60 cm</b> 23 5/8"x23 5/8" 20 mm <b>GRIP RT R11 C</b>
Frozen		●	●	●					
Argent		●	●	●					
Magnet		●	●	●					
Mint	●				●	●	●	●	●
Navy		●	●	●					
Copper		●	●	●					







Monocalibro, rettificato e squadrato.  
Rectified, squared, one caliber.  
Rectifié monocalibre et mis d'équerre.  
Ein kaliber, rektifiziert und rechtwinkling.  
Ретифицированная, одного калибра.

■ NATURALE  
MATT  
NATUREL  
NATUR  
МАТОВАЯ  
R9 A

◆ GRIP  
R11 C



V3  
Variazioni moderate. Differenze di tono significative.  
Moderate variation. Significant shade variations.  
Variations modérées. Différences de nuance significatives.  
Dezente Abweichungen. Deutliche Farbunterschiede.  
Умеренные различия. Плитки сильно различаются по тону.

					
<b>7,2x80 cm</b> 2 15/16"x31 1/8" <b>MATT</b>	<b>7,2x60 cm</b> 2 15/16"x23 5/8" <b>MATT</b>	<b>33x120 cm</b> 13"x47 1/8" <b>MATT</b>	<b>33x80 cm</b> 13"x31 1/8" <b>MATT</b>	<b>33x60 cm</b> 13"x23 5/8" <b>MATT</b>	<b>33x33 cm</b> 13"x13" <b>MATT</b>
Frozen			●	●	●
Argent	●		●	●	●
Magnet	●		●	●	●
Mint		●			●
Navy	●		●	●	●
Copper	●		●	●	●

Battiscopa - Bullnose  
Plinthe - Sockel  
Плинтус

Scalino - Step tread  
Nez de marche - Stufe Cotto-Art  
Фронтальная ступень

Angolare - Step tread corner  
Pièce angulaire - Stufenecke  
Угловая ступень

# IMBALLI

PACKAGING - CONDITIONNEMENT - VERPACKUNGS - EINHEITEN - УПАКОВКА

Formato - Size - Format - ФОРМАТ		Scatola - Box - Boîte Karton - КОРОБКА			Pallet - Palette - ПАЛЛЕТА		
CM	INCHES	PZ	MQ	KG	SC	MQ	KG
160x320	63"x126"	1	5,12	~78,00	14	71,68	~1092,00
120x278	47 1/8"x109 7/16"	1	3,3221	~44,81	18	59,79	~806,58
120x120	47 1/8"x47 1/8"	2	2,85605	~62,00	20	57,121	~1240,00
80x80	31 1/8"x31 1/8"	2	1,28	~27,36	48	61,44	~1313,28
40x80	15 5/8"x31 1/8"	4	1,28	~24,90	28	35,84	~697,20
60x60	23 5/8"x23 5/8"	4	1,44	~28,40	30	43,20	~852,00
30x60	11 5/8"x23 5/8"	7	1,26	~26,32	40	50,4	~1052,80
30x30	11 5/8"x11 5/8"	11	0,99	~22,00	48	47,52	~1056,00
120x120 <b>A E X T R A 2 0</b>	47 1/8"x47 1/8"	1	1,42802	~56,80	20	28,56	~1136,00
60x60 <b>A E X T R A 2 0</b>	23 5/8"x23 5/8"	2	0,72	~32,00	30	21,60	~960

Si raccomanda l'utilizzo di una fuga di 2/3 mm al fine di semplificare le operazioni di posa e ottimizzare la naturalezza del risultato finale. We recommend you a 2/3 mm grout joint to simplify the laying and optimize the naturalness of the final result. Un joint de 2/3 mm est conseillé afin de simplifier les opérations de pose et optimiser l'effet naturel du résultat final. Es wird empfohlen mit einer Fuge von 2/3 mm zu arbeiten, um am nd eden Verlegevorgang zu vereinfachen und die bestmögliche Natürlichkeit der Arbeit zu erzielen. Для облегчения операций укладки и повышения натуральности вида конечного результата рекомендуется выполнять шов шириной 2-3 мм.

Al fine di facilitare la manutenzione ordinaria si raccomanda di effettuare un lavaggio acido dopo 48 ore dalla stuccatura con un acido specifico per grès porcellanato. In order to favour the ordinary maintenance procedures, it is recommended to carry out an acid wash of the surface after 48 hours from grout filling using an acid agent specific for porcelain stoneware tiles.

Afin de faciliter l'entretien ordinaire de votre carrelage, nous vous conseillons de le laver 48 heures après le colmatage des joints, avec un acide spécifique pour grès cérame. Um die Instandhaltung zu erleichtern, empfiehlt es sich 48 Stunden nach der Stuckatur mit einer sauren Lösung speziell für Feinsteinzeug zu waschen. Чтобы упростить уход за плиткой, спустя 48 часов после затирки швов рекомендуется выполнить обработку кислотным продуктом, пригодным для керамогранита.

Ceramiche Caesar si riserva il diritto di apportare in qualsiasi momento modifiche o variazioni ai prodotti presenti in questo catalogo. Ceramiche Caesar reserves the right to change the products presented in this catalogue at any time. Ceramiche Caesar se réserve à tout moment la faculté d'apporter des modifications ou des variations sur les produits présentés sur ce catalogue. Die Firma Ceramiche Caesar behält sich das Recht vor, jederzeit Änderungen an den in Katalog aufgeführten Produkten vorzunehmen. Ceramiche Caesar оставляет за собой право в любой момент вносить изменения в характеристики изделий, содержащихся в настоящем каталоге.

Le tonalità dei campioni sono da considerarsi puramente indicative  
Tones of samples are indicative - Les tonalités des échantillons sont purement indicatives  
Die farbtoner der Muster sind als rein indicativ zu betrachten - Тона образцов ориентировочные.

# AVVERTENZE

WARNINGS - WARNINGS - AVERTISSEMENTS - ПРЕДУПРЕЖДЕНИЯ

## AEXTRA20

Il sistema Aextra20 di Ceramiche Caesar si compone di lastre monolitiche in grès porcellanato perfettamente squadrate e rettificate di spessore 20 mm, con finitura superficiale antiscivolo. Grazie alle caratteristiche di elevata resistenza del gres Caesar ed alla possibilità di scegliere tra quattro diverse modalità di posa, Aextra20 è la soluzione ideale per ogni tipo di pavimentazione in esterno.

Aextra20 by Ceramiche Caesar consists of single-piece porcelain stoneware slabs, perfectly squared and rectified with 20mm thickness, with anti-slip surface finish. Thanks to the tremendous resistance of Caesar porcelain stoneware and the opportunity to choose from among four different installation systems, Aextra20 is the perfect solution for any outdoor flooring.

Le système Aextra20 de Ceramiche Caesar se compose de dalles monolithiques en grès cérame parfaitement d'équerre et rectifiées, de 20 mm d'épaisseur, avec finition antidérapante de la surface. Grâce aux caractéristiques de résistance élevée du grès Caesar et à la possibilité de choisir parmi quatre modalités de pose différentes, Aextra20 est la solution idéale pour tout type de carrelage d'extérieur.

Das System Aextra20 von Ceramiche Caesar umfasst perfekt rechtwinklige, rektifizierte Monolithplatten aus Feinsteinzeug von 20 mm Stärke, mit rutschfester Oberfläche. Dank der hohen Beständigkeit des Caesar-Feinsteinzeugs und der Auswahl aus vier verschiedenen Verlegetechniken ist Aextra20 die ideale Lösung für jeden Bodenbelag im Freien.

Aextra20 компании Caesar это система напольных покрытий на базе ретифицированных керамогранитных плит толщиной 20 мм с препятствующей скольжению поверхности. Благодаря высокой стойкости керамогранита и четырем разным способам укладки Aextra20 подходит для устройства самых разнообразных наружных полов.

## IMPIEGO LASTRE 6 MM - USE OF 6 MM SLABS

Caesar raccomanda l'utilizzo a pavimento delle grandi lastre in spessore 6mm per le sole applicazioni in ambito residenziale, commerciale a traffico leggero e comunque in contesti ove non vi sia passaggio di carichi puntuali pesanti o transito di carrelli a ruote dure. La gamma di grandi lastre in 6 mm di spessore è indicata per la posa su pavimenti preesistenti: è possibile effettuare la posa su vecchi pavimenti o rivestimenti in marmo, pietra naturale, ceramica, senza la necessità di demolire la pavimentazione sottostante. ATTENZIONE: è sconsigliata la posa di queste lastre direttamente sul massetto. Questo perché la posa su massetto è fortemente condizionata dall'esecuzione ottimale del massetto stesso, dalla sua completa stagionatura, dal rispetto degli opportuni giunti di dilatazione nonché dalla posa effettuata a "regola d'arte". Pertanto, in questi casi, Caesar suggerisce l'utilizzo di grès porcellanato in spessore tradizionale.

Caesar recommends the installation of 6 mm thick extra large slabs only in the following conditions: residential environments, commercial environments that are subject to light traffic and in any case in contexts where there is no regular passage of heavy loads or circulation of trolleys with hard wheels. The range of 6 mm thick extra large slabs is suitable for installation on existing floors: the slabs can be installed on old floors or marble, natural stone and ceramic claddings, without the need to demolish the existing underlying floor.

ATTENZIONE: it is not recommended to install these slabs on a screed directly, since the results of installation strictly relate to the condition - excellent - of the screed, to its seasoning, to the provision of expansion joints, as well as to perfect installation in accordance to "the rules of the trade". In these cases, Caesar recommends the use of porcelain stoneware with a conventional thickness.

Pour le revêtement des sols, Caesar conseille l'utilisation des grandes dalles d'une épaisseur de 6 mm uniquement pour le secteur résidentiel, les zones commerciales à trafic léger et, quoi qu'il en soit, dans des contextes ne prévoyant pas le passage de charges lourdes ponctuelles ou de chariots à roues dures. La gamme de grandes dalles d'une épaisseur de 6 mm est indiquée pour la pose sur des sols préexistants : il est possible d'effectuer la pose sur de vieux sols ou des revêtements en marbre, pierre naturelle, céramique sans devoir pour autant démolir le sol sous-jacent.

ATTENTION ! La pose de ces dalles directement sur la chape est fortement déconseillée. En effet une pose sur chape exécutée dans les « règles de l'art » dépend beaucoup de l'exécution optimale de la chape elle-même, de son séchage complet et du respect du positionnement des joints de dilatation. Dans ces cas, Caesar suggère l'utilisation d'un grès cérame à épaisseur traditionnelle.

Caesar empfiehlt die Verwendung der großen Platten in 6 mm Stärke als Bodenbelag nur für den Wohnungsbau, für nur leicht beanspruchte Gewerbeobjekte und in jedem Fall nur in Bereichen, in denen keine konzentrierten, schweren Lasten vorhanden sind bzw. die nicht von Transportwagen mit Hartgummirädern befahren werden. Die 6 mm starken, großen Platten eignen sich für die Verlegung über bereits vorhandenen Bodenbelägen: Eine Überverlegung auf bestehenden Bodenbelägen aus Marmor, Naturstein, Keramik ist möglich, ohne den vorhandenen Belag demolieren zu müssen.

ZUR BEACHTUNG: Von der Verlegung dieser Platten direkt auf den Estrich wird abgeraten. Grund hierfür ist, dass die Verlegung auf Estrich in hohem Maße von der perfekten Ausführung des Estrichs selbst abhängt, von seiner vollständigen Aushärtung, von der korrekten Ausführung der Dehnungsfugen sowie von der „fachgerechten Verlegung“ im Allgemeinen. In diesen Fällen empfiehlt Caesar daher die Verwendung von Feinsteinzeug in traditioneller Stärke.















Caesar рекомендует напольную укладку крупноформатных плит толщиной 6 мм исключительно в жилых и коммерческих объектах с небольшой интенсивностью хождения и в любом случае там, где не предусматривается движение тяжелых сосредоточенных нагрузок или перевозка тележек с жесткими колесами. Ассортимент крупноформатных плит толщиной 6 мм подходит для укладки поверх уже существующих полов. Возможна укладка на старый пол или облицовку из мрамора, натурального камня, керамики, без необходимости разбора уже существующих покрытий. ВНИМАНИЕ: не рекомендуется укладка этих плит непосредственно на стяжку. Это вызвано тем, что на укладку на стяжку сильно влияют качественное изготовление стяжки, ее полная выдержка, присутствие всех необходимых расширительных швов, а также безупречное выполнение самой укладки. Поэтому, для такой укладки Caesar рекомендует использовать керамогранит обычной толщины.



# CARATTERISTICHE TECNICHE

## TILE PERFORMANCE DATA - CARACTERISTIQUE TECHNIQUE TECHNISCHE DATEN - ТЕХНИЧЕСКАЯ ХАРАКТЕРИСТИКА

Classificazione secondo EN ISO 14411 ISO 13006 annesso G gruppo Bla con Ev ≤0,5 % - Classification in accordance with EN ISO 14411 ISO 13006 annex G standards Bla with Ev ≤ 0,5% - Classification selon EN ISO 14411 ISO 13006 annexe G groupe Bla avec Ev ≤0,5% - Klassifizierung gemäß EN ISO 14411 ISO 13006 anlage G Gruppe Bla mit Ev ≤0,5% - Классификация в соответствии с EN ISO 14411 ISO 13006, приложение G, стандарт Bla, где Ev ≤0,5%

	CARATTERISTICA TECNICA TILE PERFORMANCE DATA CARACTERISTIQUE TECHNIQUE TECHNISCHE DATEN ТЕХНИЧЕСКАЯ ХАРАКТЕРИСТИКА	NORMA NORMS NORME NORM НОРМА	VALORE * MEDIO *CAESAR* - AVERAGE *CAESAR* VALUE * - VALEUR * MOYEN *CAESAR* *CAESAR* DURCHSCHNITTSWERT * - СРЕДНЕЕ ЗНАЧЕНИЕ *CAESAR* *	
			MATT	A E X T R A 2 0 OPEN YOUR STYLE
	<b>Dimensione</b> - Size Dimension - Abmessungen - Размер	ISO 10545-2	<b>Conforme</b> - In accordance Conforme - Erfüllt - Соответствует	<b>Conforme</b> - In accordance Conforme - Erfüllt - Соответствует
	<b>Assorbimento d'acqua*</b> - Water absorption* Absorption d'eau* - Wasseraufnahme* - % Поглощения воды*	ISO 10545-3	≤ 0,1%	≤ 0,1%
	<b>Resistenza alla flessione*</b> - Bending strength* Résistance à la flexion* - Biegezugfestigkeit* - Упругость*	ISO 10545-4	<b>Conforme</b> - In accordance Conforme - Erfüllt - Соответствует	<b>Non applicabile a piastrelle con una forza di rottura</b> Not applicable to tiles with a breaking strength N'est pas applicable aux carreaux avec une charge de rupture Nicht anwendbar bei Fliesen mit einer Bruchlast Не применяется в отношении плиток с прочностью на разрыв
	<b>Sforzo di rottura (S)</b> - Breaking strength Charge de rupture - Bruchlast - Разрушающее усилие	ISO 10545-4	Sps ≥ 7,5 mm S ≥ 1300 N	> 10.000 N
	<b>Resistenza all'abrasione profonda*</b> - Deep scratch resistance* Résistance à l'abrasion profonde* - Widerstand gegen Tiefenverschleiß* Устойчивость глубокому истиранию*	ISO 10545-6	≤ 145 mm <sup>3</sup>	≤ 145 mm <sup>3</sup>
	<b>Coefficiente di dilatazione termica lineare*</b> Thermal linear expansion coefficient* - Coefficient de dilatation thermique linéaire* Koeffizient der linearen thermischen Dehnung* Кoeffициент линейного теплового расширения*	ISO 10545-8	± 7 (10 <sup>-6</sup> °C <sup>-1</sup> )	± 7 (10 <sup>-6</sup> °C <sup>-1</sup> )
	<b>Resistenza agli sbalzi termici*</b> - Thermal shock resistance* Résistance aux écarts de température* - Temperaturwechsel Beständigkeit* Устойчивость к тепловому перепаду*	ISO 10545-9	<b>Resistente</b> - Resistant Résistante - Beständig - Стойкий	<b>Resistente</b> - Resistant Résistante - Beständig - Стойкий
	<b>Dilatazione all'umidità*</b> - Expansion in humidity* - Dilatation à l'humidité* - Feuchtigkeitsausdehnung* Расширение в условиях влажности*	ISO 10545-10	≤ 0,1 (mm/m)	≤ 0,1 (mm/m)
	<b>Resistenza al gelo*</b> - Frost resistance* Résistance au gel* - Frostbeständigkeit* Морозоустойчивость*	ISO 10545-12	<b>Resistente</b> - Resistant Résistante - Beständig - Стойкий	<b>Resistente</b> - Resistant Résistante - Beständig - Стойкий
	<b>Resistenza all'attacco chimico*</b> - Resistance to chemical attack* Résistance à l'attaque chimique* - Beständigkeit gegen Chemikalien* Устойчивость к химическому воздействию*	ISO 10545-13	<b>Resistente</b> - Resistant Résistante - Beständig - Стойкий	<b>Pulibile</b> - Cleanable Nettoyable - Leicht zu reinigen - Чистящийся
	<b>Carico statico</b> - Static load - Charge statique - Statische Last - Статическая нагрузка	EN 12825	-	60x60 Centro - Centre - Au centre - Mitte - По центру KN>7,0 Centro lato - Side centre - Au centre latéralement - Mitte Seite - По центру грани KN>5,0 Diagonale - Diagonal - En diagonale - Diagonal - По диагонали KN>8,0
	<b>Classe di carico di rottura***</b> - Breaking load class*** Classe de charge de rupture*** - Bruchlastklasse*** Класс стойкости к разрушающей нагрузке***	EN 1339	-	U11 *** T11 ***
	<b>Resistenza alle macchie*</b> - Resistance to stains* Résistance aux taches* - Fleckenbeständigkeit* Устойчивость к образованию пятен*	ISO 10545-14	<b>Pulibile</b> - Cleanable Nettoyable - Leicht zu reinigen - Чистящийся	<b>Pulibile</b> - Cleanable Nettoyable - Leicht zu reinigen - Чистящийся
	<b>Resistenza allo scivolamento**</b> - Slip resistance** Résistance au glissement** - Rutschhemmende Eigenschaft** Спротивление скольжению**	DIN 51130 - DIN 51097	R9A	R11C
	<b>Spessore nominale</b> - Nominal Thickness Epaisseur nominal - Nominalstärke Номинальная толщина		160x320 120x278 6 mm 120x120, 80x80 40x80, 60x60 30x60, 30x30 9 mm	20 mm

\* Valori medi riferiti agli ultimi due anni di produzione. - Average values referred to the last two years of production. - Valeurs moyennes des deux dernières années de production. - Durchschnittswerte, die sich auf die letzten zwei Produktionsjahre beziehen. - Средние значения относятся к последним двум годам производства и натуральной отделе поверхности.

\*\* Valori relativi alla finitura naturale del prodotto ed a test effettuati da laboratori esterni accreditati, disponibili in azienda; ci rendiamo disponibili alla verifica dell'eventuale lotto interessato all'acquisto. As far as values relating to the matt finish of the product and to tests carried out by certified external laboratories whose results are available upon request at Headoffice, we are willing to check the lot you are interested in purchasing. Valeurs se référant à la finition naturelle du produit selon des tests effectués par des laboratoires extérieurs accrédités et à la disposition de toute personne intéressée auprès de nos bureaux; nous sommes disponibles pour le contrôle de l'éventuel lot concerné par l'achat. - Werte bezogen auf das natürliche Produktfinish und in anerkannten externen Labors geprüft, im Unternehmen erhältlich; für eventuelle Prüfungen der zu erwerbenden Warenposten stehen wir gern zur Verfügung. Значения, касающиеся натуральных характеристик изделий и тестов, выполненных внешними авторизованными лабораториями, имеются компании. Мы готовы выполнить проверку партии товара, которую намереваетесь приобрести.

\*\*\* Dato riferito al formato 60x60 cm. - Detail referred to the 60x60 cm size. - Donnée se rapportant au format 60x60 cm. - Auf die Formate 60x60 cm bezogen. - Значения, касающиеся натуральных характеристик изделий и тестов.

• Per prodotti chimici di uso domestico e additivi per piscina. - For domestic chemicals and swimming pool additives. - Pour produits chimiques à usage domestique et additifs pour piscines. - Für chemische Produkte für den Hausgebrauch und Schwimmbadzusätze. - Для бытовых химикатов и добавок для бассейнов.

▲ Valore minimo richiesto ANSI A1371 - 2012 > 0,42. - Minimum Value Required ANSI A1371 - 2012 > 0,42. - Valeur Minimum Demandée ANSI A1371 - 2012 > 0,42. - Erforderlicher Mindestwert ANSI A1371 - 2012 > 0,42. - Минимальное требуемое значение по ANSI A1371-2012 >0,42.

ALCHEMY

# MADE IN ITALY. UN VALORE COMPLETO.

MADE IN ITALY. A COMPLETE VALUE. - MADE IN ITALY. UNE VALEUR COMPLETE.  
MADE IN ITALY. EIN ECHTER WERT. - СДЕЛАНО В ИТАЛИИ. ВСЕОХВАТЫВАЮЩАЯ ЦЕННОСТЬ.

Dal 1988 noi di Ceramiche Caesar produciamo grès porcellanato di altissima qualità rigorosamente "Made in Italy", frutto di tecnologie all'avanguardia e investimenti costanti per offrirti prodotti sicuri ed ecosostenibili, sviluppati nel rispetto dell'ambiente e delle persone che lavorano con noi.

Perseguiamo l'eccellenza estetica oltre che globale e della nostra cultura di design. Ci impegniamo a curare nel dettaglio tutte le fasi di lavoro ed a comunicare con chiarezza l'origine dei nostri prodotti, garantendo rispetto e trasparenza massimi verso rivenditori e consumatori finali.

Chi sceglie Ceramiche Caesar è quindi certo di acquistare prodotti italiani realizzati con materie prime sicure, da maestranze altamente qualificate che operano nelle migliori condizioni di lavoro possibili, utilizzando processi a ridotto impatto ambientale.

At Ceramiche Caesar, we have been producing strictly "Made in Italy", high quality porcelain tiles since 1988, the result of cutting-edge technologies and constant investment to offer you safe, eco-sustainable products, developed with respect for the environment and the people who work with us.

We pursue both aesthetic and technical excellence, treasuring our global vision and our design culture. We are committed to taking care of all stages of the work in detail and to clearly communicate the origin of our products, ensuring maximum respect and transparency towards retailers and end consumers.

Whoever chooses Ceramiche Caesar is therefore sure that they are purchasing Italian products made from safe raw materials, by a highly qualified workforce that operates in the best possible working conditions, using processes with a reduced environmental impact.

Depuis 1988, chez Ceramiche Caesar, nous produisons du grès cérame de très bonne qualité, rigoureusement « Made in Italy », issu de technologie à l'avant-garde et d'investissements constants, pour vous proposer des produits sûrs et durables, conçus dans le respect de l'environnement et des personnes qui travaillent avec nous.

Nous visons l'excellence esthétique et technique, en exploitant notre vision globale et notre culture du design. Nous nous engageons à soigner en détail toutes les phases de notre travail et à communiquer clairement l'origine de nos produits, garantissant le maximum de respect et transparence envers les revendeurs et les clients finaux.

Choisir Ceramiche Caesar, cela signifie être certain d'opter pour des produits italiens, réalisés avec des matières premières sûres, par des ouvriers très qualifiés qui travaillent dans des conditions de travail optimales, et dont les processus ont un impact environnemental réduit.

Seit 1988 produzieren wir von Ceramiche Caesar Feinsteinzeug von höchster Qualität, und ausschließlich „Made in Italy“. Ergebnis von Technologien, die Maßstäbe setzen, und von kontinuierlichen Investitionen, um Ihnen stets sichere und ökologisch nachhaltige Produkte zu bieten. Die wir mit Rücksicht auf die Umwelt und auf die Personen, die mit uns arbeiten, entwickeln.

Unserer globalen Vision und unserer Designkultur entsprechend streben wir neben technischer Exzellenz auch ästhetische Vollkommenheit an. Wir führen alle Arbeitsphasen detailgenau aus und geben stets die Herkunft unserer Produkte an. Das ist eine Garantie für Respekt und Transparenz gegenüber unseren Händlern und Endverbrauchern.

Wer sich für Ceramiche Caesar entscheidet, hat damit die Gewissheit, italienische Produkte aus sicheren Rohstoffen zu erhalten, die von hochqualifiziertem Personal unter bestmöglichen Arbeitsbedingungen und mit umweltschonenden Verfahren hergestellt werden.

Nачиная с 1988 года, мы, компания Ceramiche Caesar, производим керамогранит высочайшего качества, строго соответствующего концепции «Made in Italy», и являющегося плодом передовых технологий и постоянных инвестиций, направленных на то, чтобы обеспечить клиенту безопасные и экологически устойчивые продукты, которые были разработаны при соблюдении принципа бережного отношения к окружающей среде и уважительного отношения к нашим сотрудникам.

Наша цель - достичь эстетического и технического совершенства, придать драгоценную окраску нашему глобальному видению и нашей культуре дизайна. Мы берем на себя обязательство заботиться в деталях о всех этапах производственного процесса и четко заявлять о происхождении наших продуктов, гарантируя максимальное уважение и прозрачность дилерам и конечным потребителям.

Покупатель, выбирающий продукцию Ceramiche Caesar, уверен в том, что он покупает итальянский продукт, изготовленный из безопасных сырьевых материалов высококвалифицированными специалистами, работающими в максимально улучшенных условиях и опирающимися на производственные процессы, которые оказывают низкое отрицательное влияние на окружающую среду.

• CÆSAR •  
C E R A M I C H E

<http://www.caesar.it> - e-mail: [info@caesar.it](mailto:info@caesar.it)





# ALCHEMY

— TURNING METAL INTO STYLE

◆ CÆSAR ◆  
C E R A M I C H E

Ceramiche Caesar S.p.A.

Via Canaletto, 49 - 41042 Spezzano di Fiorano - Modena - Italy  
Tel. +39 0536 817111 - Fax +39 0536 817298 - 817300  
[www.caesar.it](http://www.caesar.it) - [info@caesar.it](mailto:info@caesar.it)